

M.A.J Le : 09/12/2021  
Indice de modif : Création  
Dessinateur : JR



**JOCCQUIN**  
•com

**TOYOTA YARIS CROSS 2021  
SUV 5 PORTES 2WD et AWD  
(XPB1F(M) / XPB1F(EUM)-TGRE)  
COUVRE BAGAGES  
NOTICE DE MONTAGE**





### Recommandations et points importants sur la sécurité

A} TOUTE INTERVENTION SUR UNE TOYOTA YARIS CROSS, EST SOUMISE A UNE HABILITATION ELECTRIQUE « BOL » DU TECHNICIEN. C'EST DE LA RESPONSABILITE DE L'EMPLOYEUR DE VEILLER A CE QUE LE TECHNICIEN POSSEDE CETTE HABILITATION « BOL » POUR REALISER L'INTERVENTION (MONTAGE DE LA GRILLE ARRET DE CHARGES.)

B} LA BATTERIE 12V AUXILIAIRE DU VEHICULE DOIT IMPERATIVEMENT ETRE DEBRANCHEE PENDANT LA DUREE DE L'INTERVENTION.

C} APRES COUPURE DU CONTACT, IL FAUT ATTENDRE 6 MIN AVANT DE DEBRANCHER LE CABLE DE LA BORNE NEGATIVE DE LA BATTERIE 12V AUXILIAIRE , PUIS ATTENDRE ENCORE 60 SECONDES AVANT D'INTERVENIR SUR LE VEHICULE .

D} SI ENDOMMAGEMENT (MEME MINIME) DES FAISCEAUX DE COULEUR ORANGE , IL FAUT ARRETER TOUTE INTERVENTION SUR LE VEHICULE NE PLUS Y TOUCHER ET CONTACTER UNE PERSONNE HABILITEE DU RESEAU TOYOTA POUR INTERVENIR SUR LE VEHICULE .

E} SI ENDOMMAGEMENT SUR LES FAISCEAUX (BASSE TENSION) IL EST NECESSAIRE DE REALISER LA REPARATION OU LE REMPLACEMENT DU FAISCEAU AVANT DE POURSUIVE LE MONTAGE DU KIT .





F} TOUJOURS RESPECTER LE COUPLE DE SERRAGE PRECONISE PAR LE CONSTRUCTEUR .

G} EN CES TEMPS DE PANDEMIE, POUR LA SECURITE DE NOS CLIENTS ET DE NOS COLLABORATEURS, NOUS NETTOYONS LE VEHICULE AVANT ET APRES TOUTE INTERVENTION.

## COMPOSITION DU COLIS

REF	DESIGNATION	QTE
AS3163	ARCEAUX DROIT ET GAUCHE	1D/1G
F3180	PLATINE DE SERRAGE	2
M3184	COUVRE BAGAGES	1
S3186	SACHET DE VISSERIES	1

### Composition du sachet de visserie

REF ARTICLE	DESIGNATION	QTE	PHOTO
PLOVP616 N	VIS POELIER 6 X 16 N	2	
PLOVP625 N	VIS POELIER 6 X 25 N	2	
BOU 6271	ECROU CEVENNES M6	4	
PLOVJ 5 X 40	VIS JAPY M 5	2	
BOU 6211	ECROU CEVENNE M5	2	

**ARCEAUX COUVRE  
BAGAGES AS3163  
1 DROITE + 1 GAUCHE**

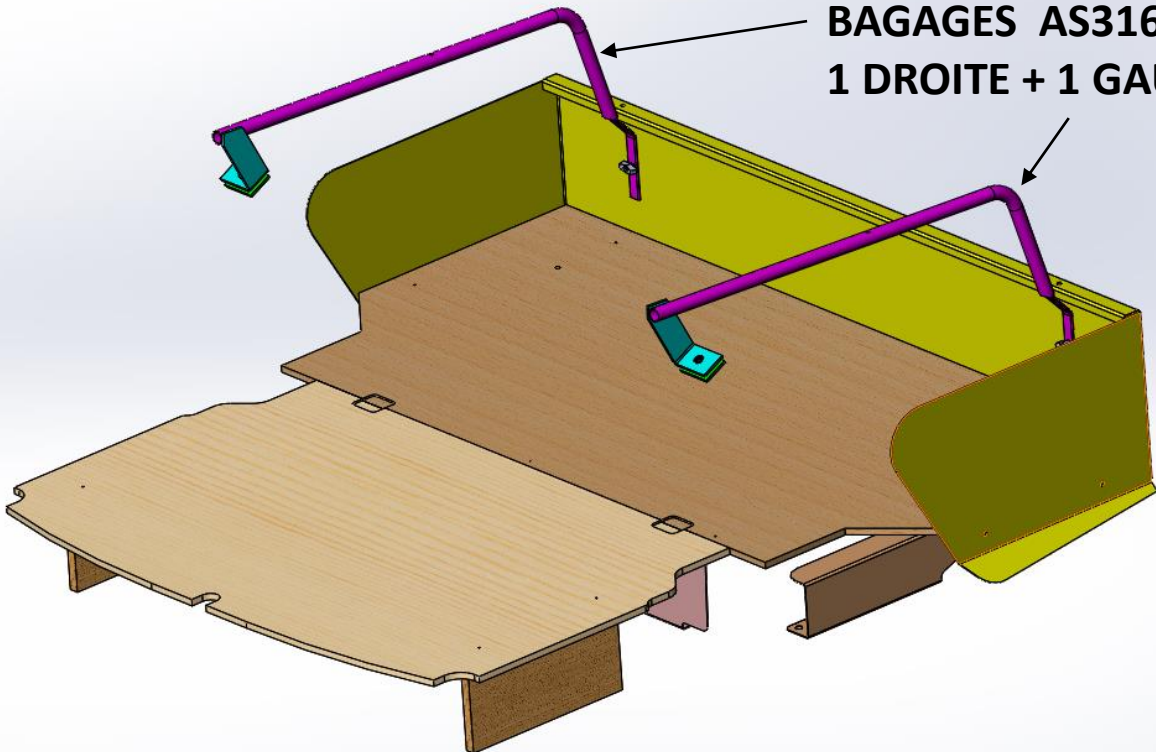

**EQUERRE  
F3179**

**ARCEAU  
TU3178**

Vis poêlier  
M6x25

**PLATINE DE SERRAGE F3180**

Vis poêlier Noir  
M6x16

**ECROU CEVENNE M6**

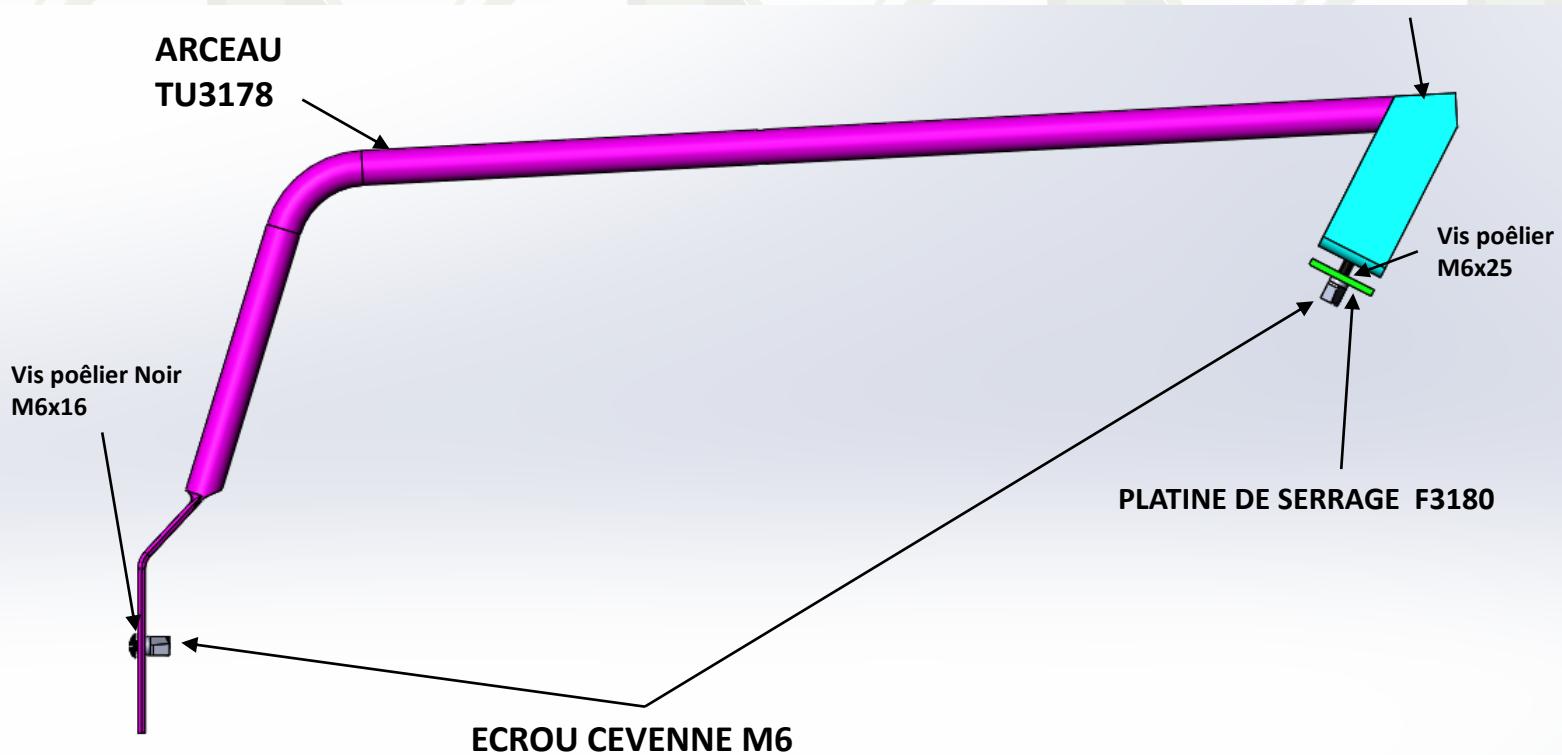



- 1) Réceptionner le véhicule et vérifier le N° de série.  
Placer le véhicule sur une aire de travail propre et stable
- 2) Contrôler le kit
- 3) Lire la notice de montage
- 4) Fixer Les arceaux sur l'arrêt de charge  
à l'aide de 2 vis poêlier M6 x16 Noir  
Et 2 écrous cévennes M6

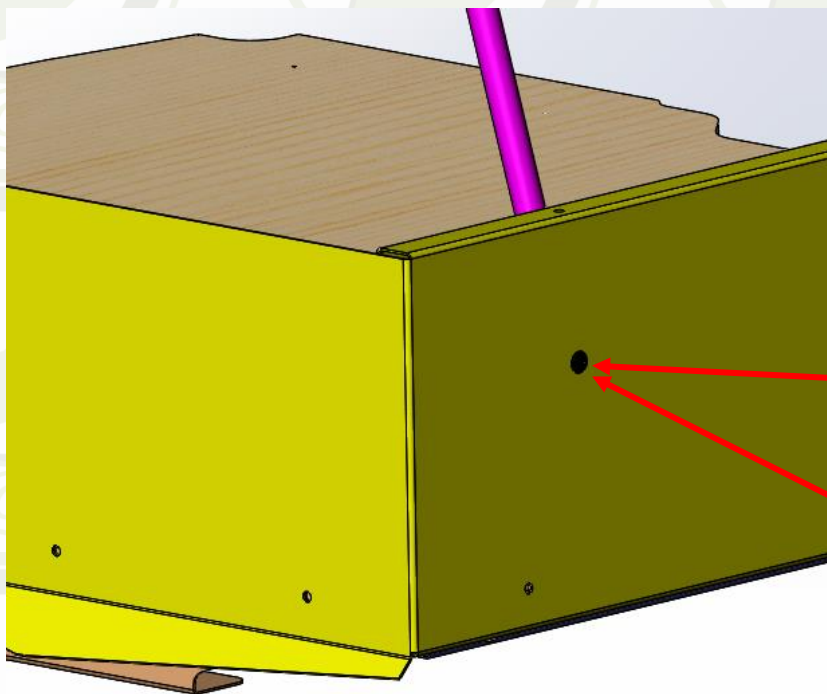

REF PLOVP616 N  
Qté : 2



REF BOU 6271  
Qté : 2

5) Fixer les arceaux sur les supports accroche dossier à l'aide de 2 vis poêliers M6 x 25 et 2 écrous cévennes M6 et de la platine REF: F3180

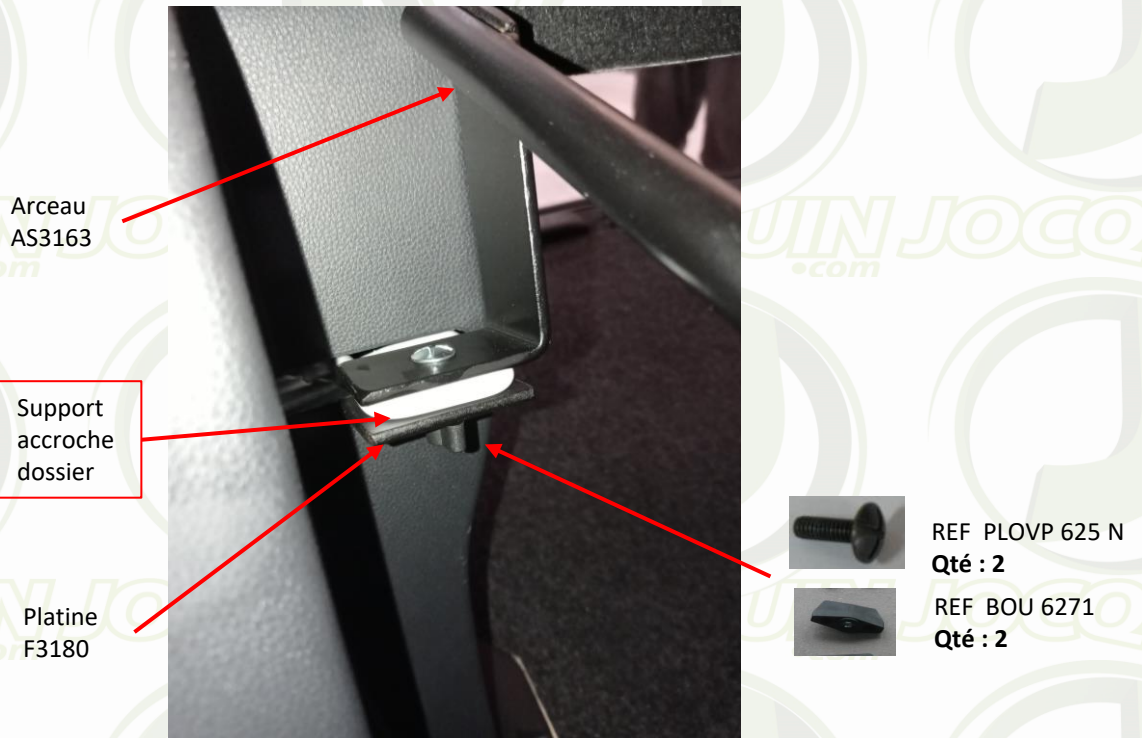

6) Positionner le couvre bagages



7) Contre-percer le couvre bagages et le fixer avec 2 vis Japy M5 et 2 écrous cévennes M5



REF PLOVJ 5x40  
Qté : 2



REF BOU 6211  
Qté : 2

8) Nettoyer le véhicule