

M.A.J Le : 16/12/2016
 Indice de modif : A
 Nom dessinateur : TH.
 Prestaut



**CITROEN DS3
 SOCIETE
 MODELE 2013 REF : 13-C-DS3-SA**

**NOTICE de MONTAGE
 REF : 13-C-DS3-S-1000 A**

JOCQUIN
 .com

CARROSSIER CONSTRUCTEUR

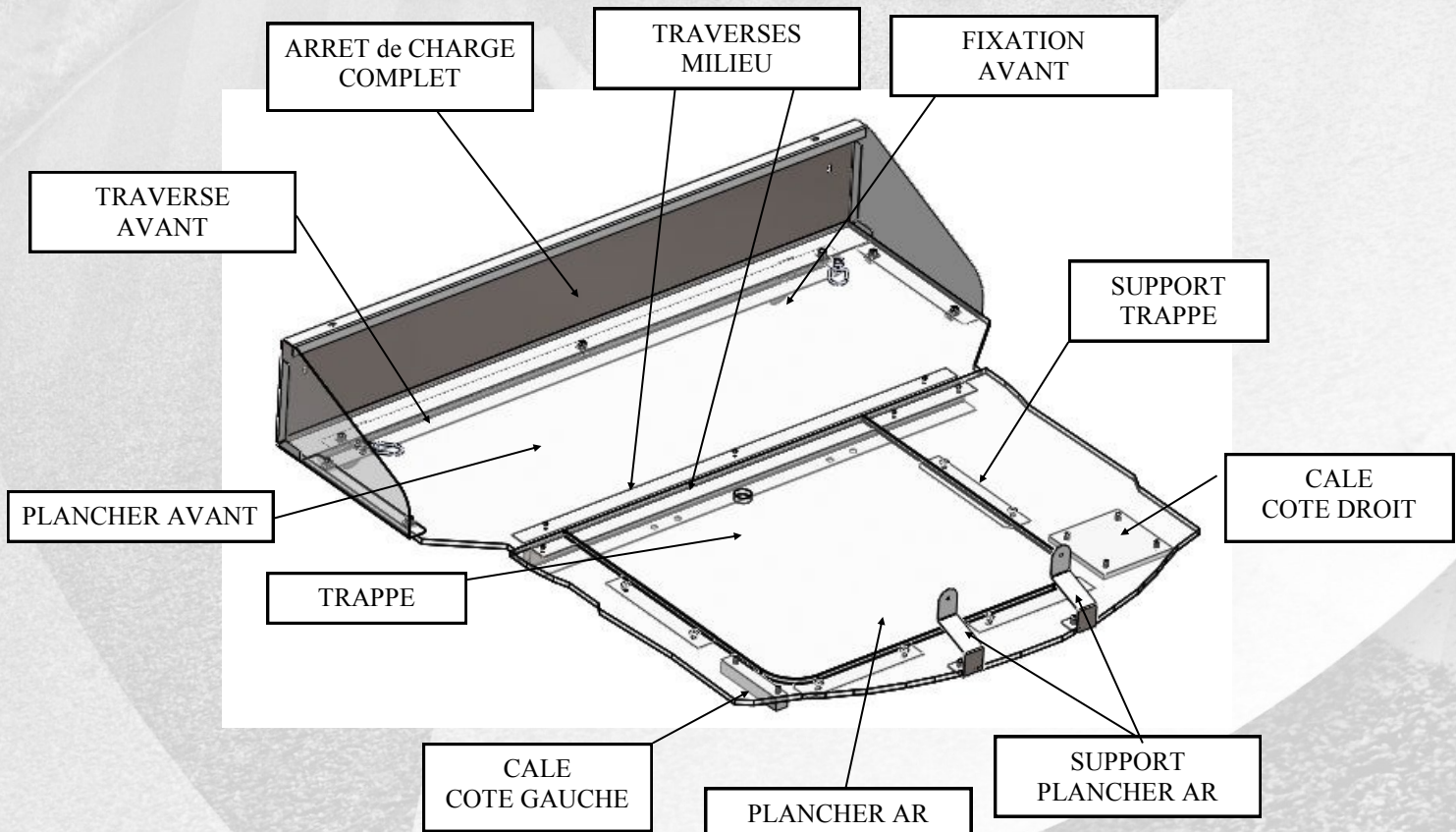



LE 01 OCTOBRE 2013

RAJ

**CITROEN DS3
KIT SOCIETE
ANNEE 2013 REF:13-C-DS3-SA**

REF**DESIGNATION****NB**

13-C-DS3-S-1000

NOTICE DE MONTAGE

REPERE	NUMERO DE PIECE	DESIGNATION	QTE
100	13-C-DS3-S-100 DEVANT ARRET de CHARGE	EZ ep 1.5	1
101	13-C-DS3-S-101 FLASQUE ARRET de CHARGE	EZ ep 1.5	1
101 SYM	Symétrie13-C-DS3-S-101 FLASQUE ARRET de CHARGE	EZ ep 1.5	1
102	13-C-DS3-S-102 TRAVERSE AVANT	EZ ep 1.5	1
103	13-C-DS3-S-103 FIXATION AVANT	EZ ep 1.5	2
104	13-C-DS3-S-104 TRAVERSES MILIEU	EZ ep 1.5	2
106	12-HI30-S -106 SUPPORT TRAPPE	EZ ep 1.5	4
105	13-C-DS3-S-105 SUPPORT PLANCHER AR	EZ ep 1.5	2

REPERE	NUMERO DE PIECE	DESIGNATION	QTE
900	13-C-DS3-S-900 PLANCHER AVANT	BOIS EP 10	1
901	13-C-DS3-S-901 PLANCHER ARRIERE	BOIS EP 10	1
902	13-C-DS3-S-902 TRAPPE	BOIS EP 10	1
903	13-C-DS3-S-903 CALE COTE DROIT EP 10	BOIS EP 10	1
904	13-C-DS3-S-904 CALE COTE GAUCHE EP 25	BOIS COLLE	1

Nota : Moquette Intérieur extérieur arrêt de charge + moquette une partie support plancher ar

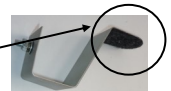

13-C-DS3-S-904

MOQUETTE DE FOND

1

13-C-DS3-S-1001

KIT FIXATION

1

COMPRENANT :

REPERE	NUMERO DE PIECE	QTE
PLOVP530	PLOVP516 vis poelier Ø5 lg 16 TETE Normal	4
PLOMU5	PLOMU5 RONDELLE PLATE Ø5	4
PLOAZ5	PLOAZ5 RONDELLE EVENTAIL Ø5	4
PLOECH5	PLOEC5 ECROU H Ø5	4
PLOVTF6x20	PLOVTF 620 VIS TETE FRAISEE M6	9
PLO640N	PLO616 vis poelier Ø6 lg 16 Tete NORMAL	2
PLOMU6	PLOMU6 RONDELLE PLATE Ø6	2
PLOAZ6	PLOAZ6 RONDELLE EVENTAIL Ø6	2
PLOECH6	PLOEC6 ECROU H Ø6	2
PLO 956 M6	PLO 956 CLIPS ECROU M6	7
BER-021756(AUTOFORANTE)	BER-021756 VIS autoforante Ø3.9x25	6
BER 283 3.9 x 19(INOX)	BER 283 -3.9 x19(INOX) Vis à bois	6
REF 7320	RIVET Tete large Ø4.8x21 ref 7320	8
ANNEAU ARRIMAGE	13-ANNEAU ARRIMAGE BOUCLE	2

MORCEAU MOQUETTE GRISE 150 x 150 AUTOCOLANTE

1

MORCEAU MOQUETTE GRISE 150 x 50 AUTOCOLLANTE

1

MORCEAU MOQUETTE GRISE 120 x90

2

ETIQUETTES AUTOCOLLANTES Ø25

REF GXPØ25

6



NOTICE DE MONTAGE REF : 13-C-DS3-S-1000A

ATTENTION POUR LE CONDITIONNEMENT DES CEINTURES IL EST IMPERATIF DE LAISSER _ 70 cm DE GARDE POUR EVITER LE BLOCAGE DEFINITIF DU

A) PREPARATION

- RECEPTIONNER LE VEHICULE
- DEBALLER LE KIT et LIRE LA NOTICE

B) DEMONTAGE

- ENLEVER LES ASSISES de SIEGES AR et LEURS SUPPORTS.
- DEMONTER LES DOSSIERS DE SIEGES et LEURS SUPPORTS.
- DEPOSER LES CEINTURES DE SECURITE AR.

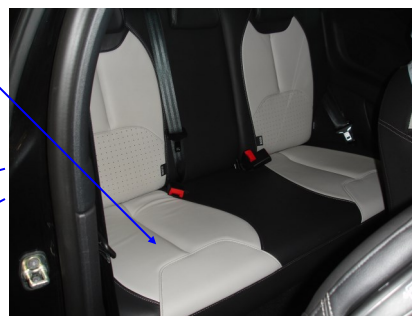
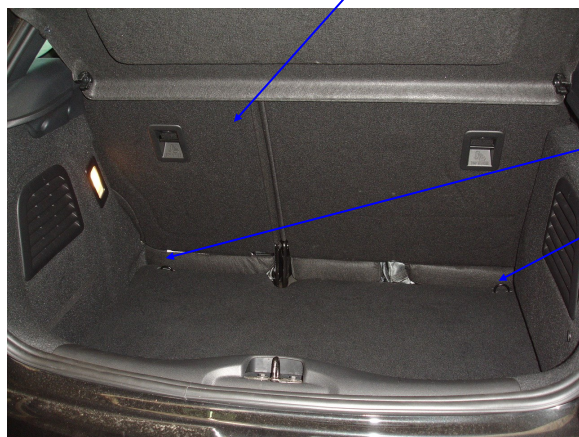

DEPOSER LES GARNITURES de COFFRE AR
POUR ACCEDER AUX CEINTURES DE
SECURITES AR.



AVANT DE REMONTER
LES GARNITURES
INSERER UN MORCEAU
de MOQUETTE 120 x 90
EN FACE
DES FIXATIONS DOSSIER.



DEVISSER LES 2 VIS DE LA GARNITURE

5 TROUS TARAUDER EN ATTENTE

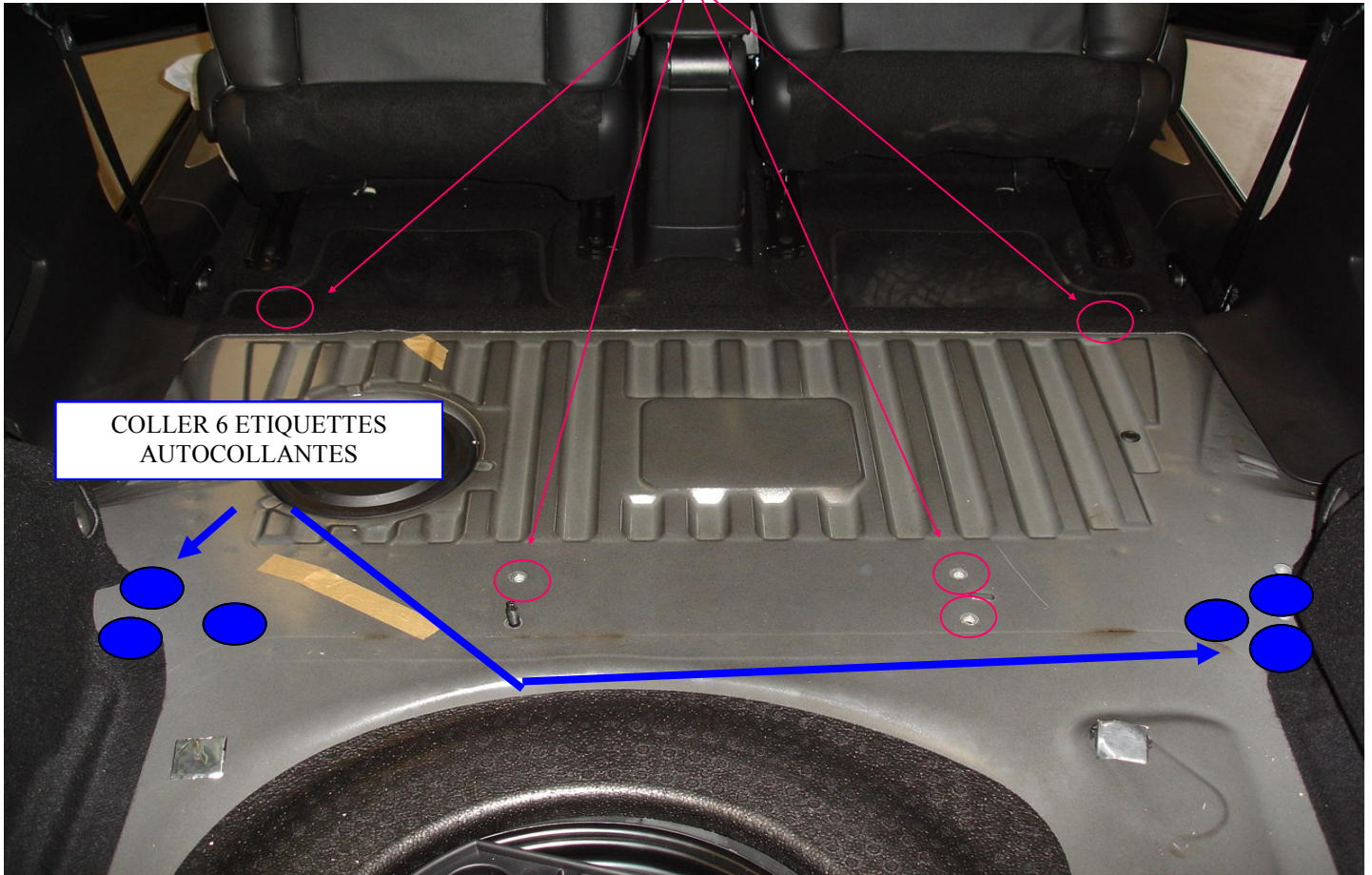
COLLER 6 ETIQUETTES
AUTOCOLLANTES

C) PRE-MONTAGE.

COLLER LA MOQUETTE 150 x 50
SUR CALE EN BOISCOLLER LA MOQUETTE 150 x 150
SUR CALE EN BOIS

CHANFREIN

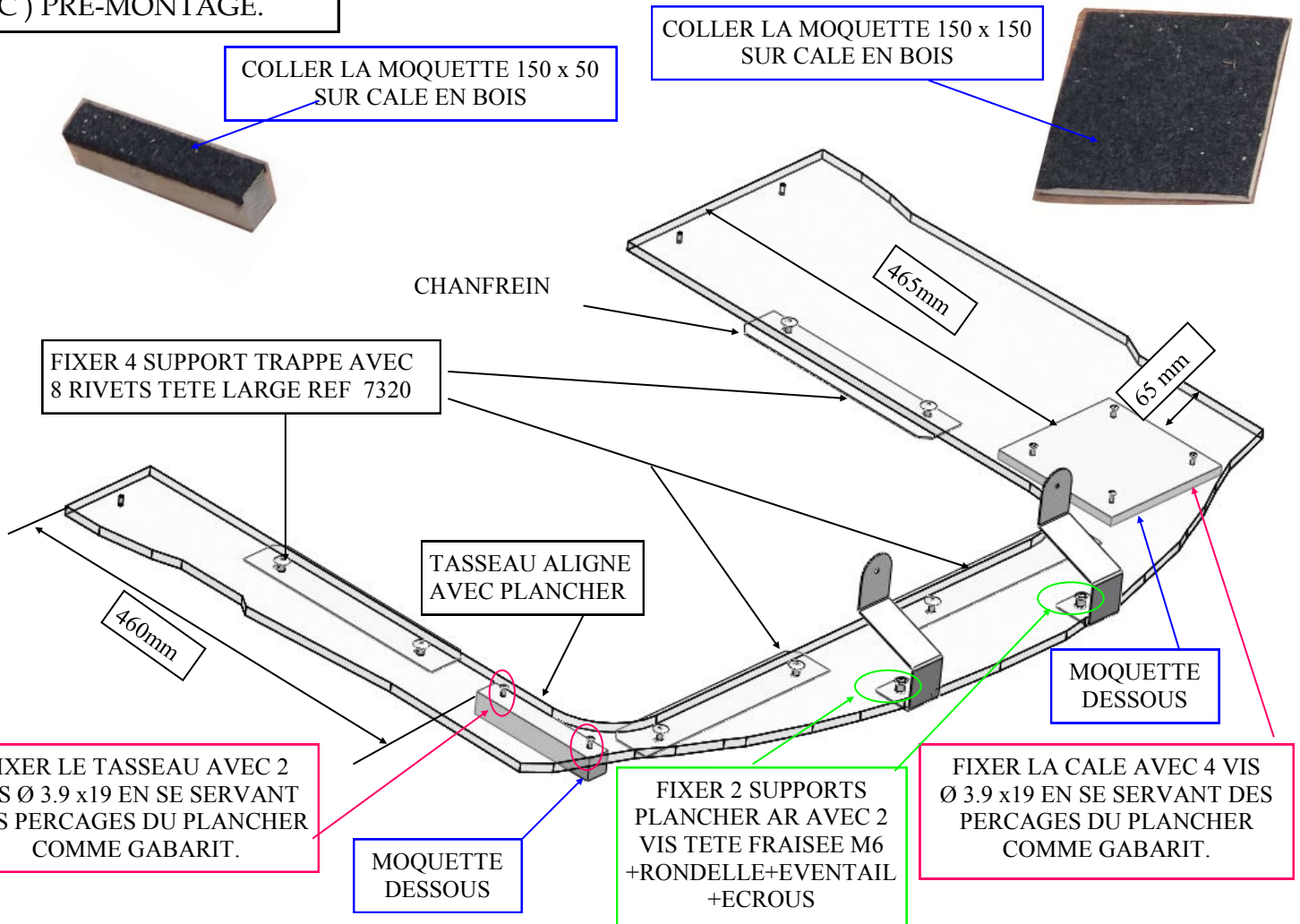
FIXER 4 SUPPORT TRAPPE AVEC
8 RIVETS TETE LARGE REF 7320TASSEAU ALIGNE
AVEC PLANCHERFIXER LE TASSEAU AVEC 2
VIS Ø 3.9 x19 EN SE SERVANT
DES PERCAGES DU PLANCHER
COMME GABARIT.MOQUETTE
DESSOUSFIXER 2 SUPPORTS
PLANCHER AR AVEC 2
VIS TETE FRAISEE M6
+RONDELLE+EVENTAIL
+ECROUSMOQUETTE
DESSOUSFIXER LA CALE AVEC 4 VIS
Ø 3.9 x19 EN SE SERVANT
DES PERCAGES DU PLANCHER
COMME GABARIT.

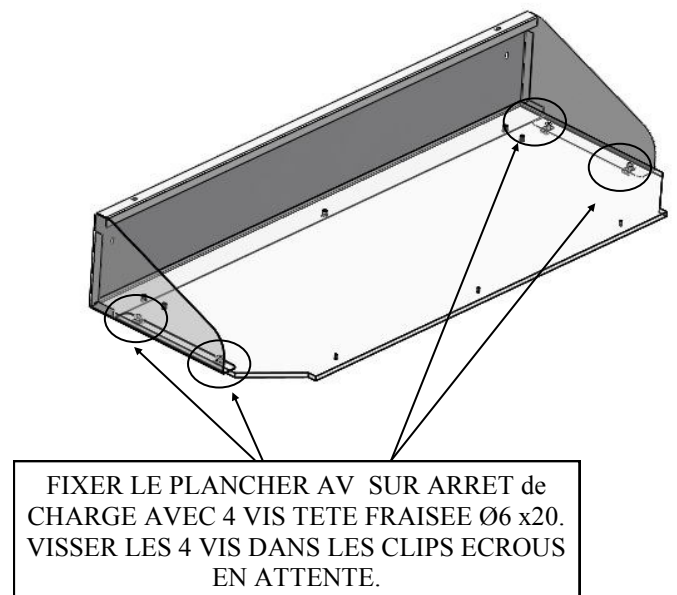
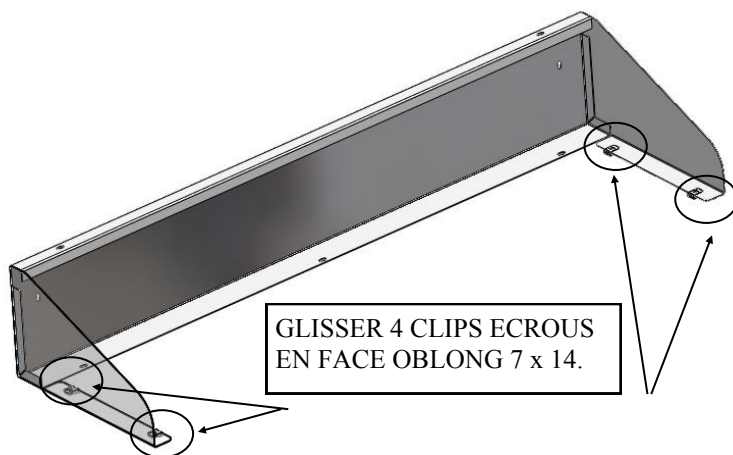
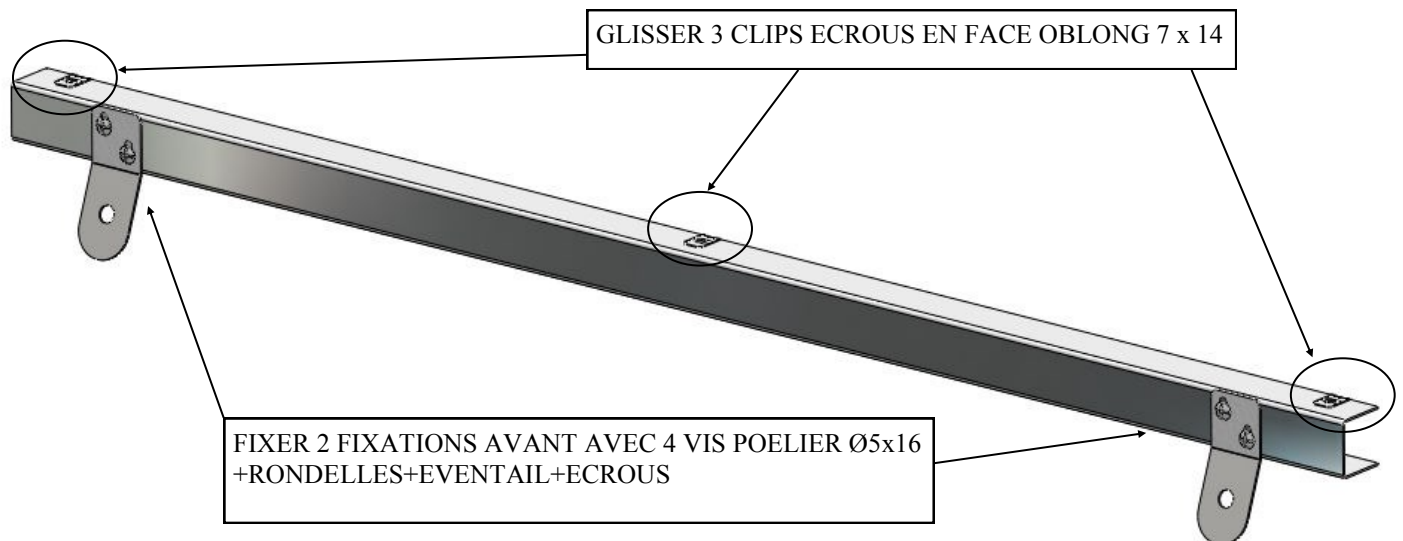
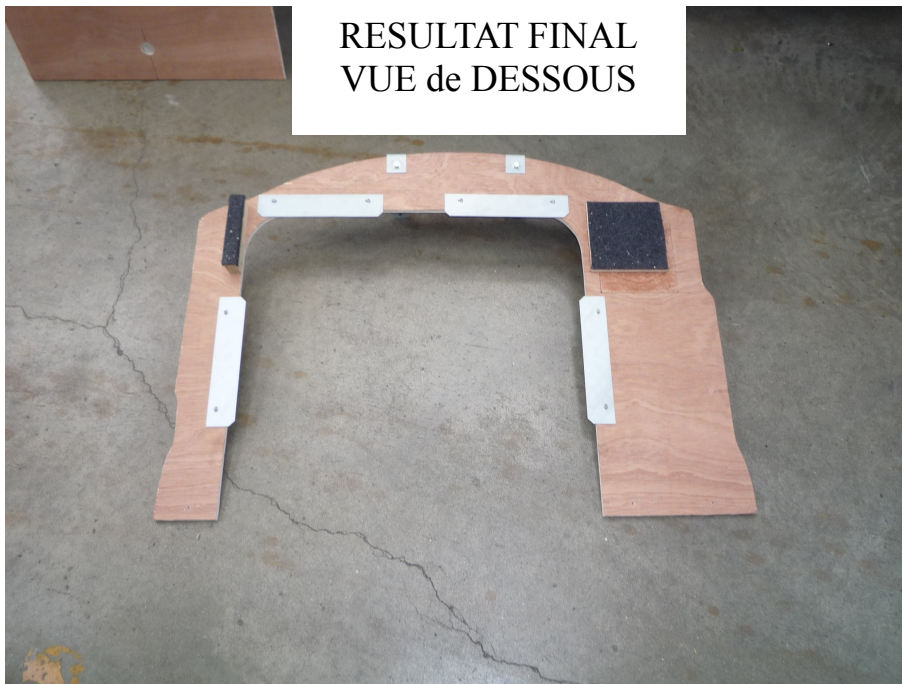

D) MONTAGE.

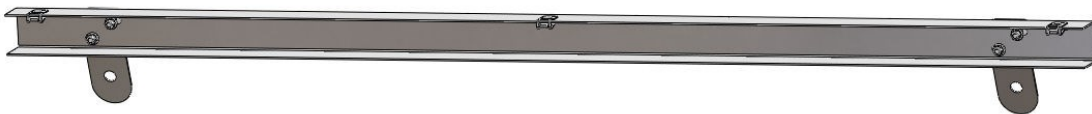

FIXER LA TRAVERSE AVANT AVEC LES 2 VIS D'ORIGINE VEHICULE. NE PAS SERRER LES 2 VIS A CETTE ETAPE.

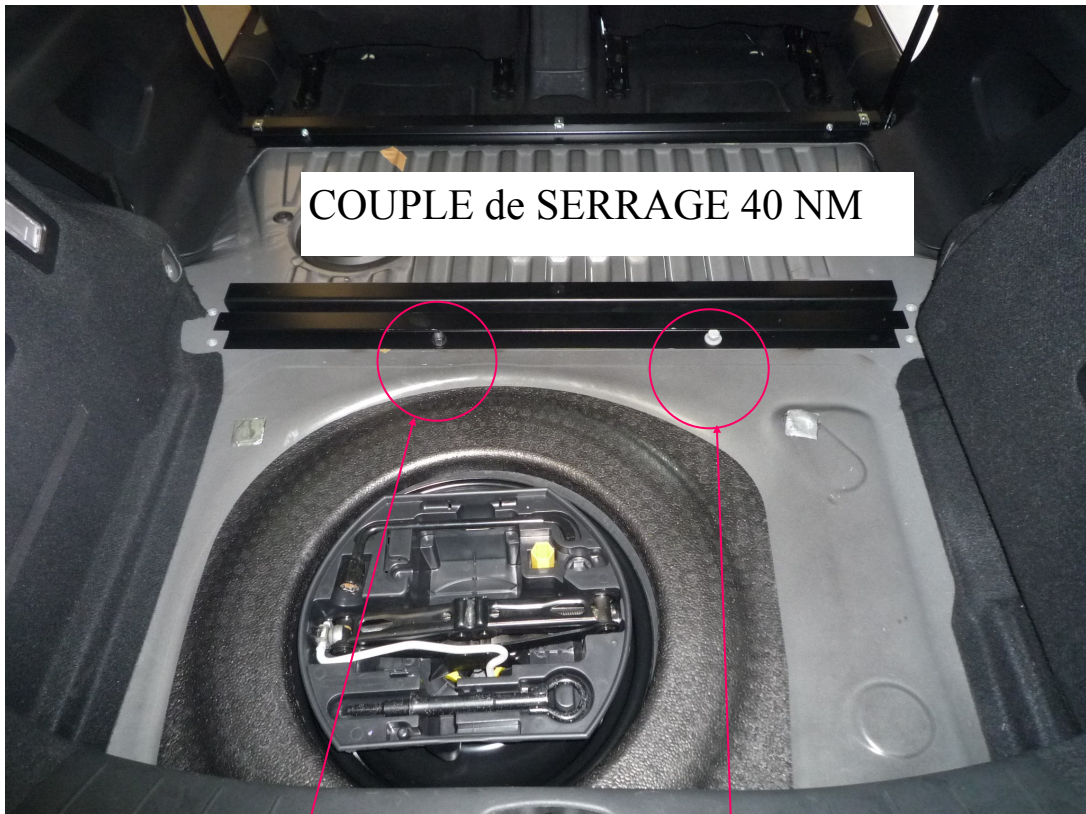



RENTRE L'ARRET de CHARGE +
PLANCHER AVANT
PAR LA PORTE AVANT DROIT
PUIS POSER L'ENSEMBLE
EN ATTENTE SUR
LA TRAVERSE AVANT
ET TRAVERSE MILIEU



ENGAGER LE PLANCHER AR
SOUS LA RAINURE DE LA GARNITURE



GLISSER VERS L'ARRIERE LE PLANCHER
POUR LE METTRE EN POSITION.

FIXER LE PLANCHER AVANT AVEC 3 VIS M6 TETE FRAISEE LG 20 AVEC LES CLIPS ECROUS EN ATTENTE SUR TRAVERSE AVANT .

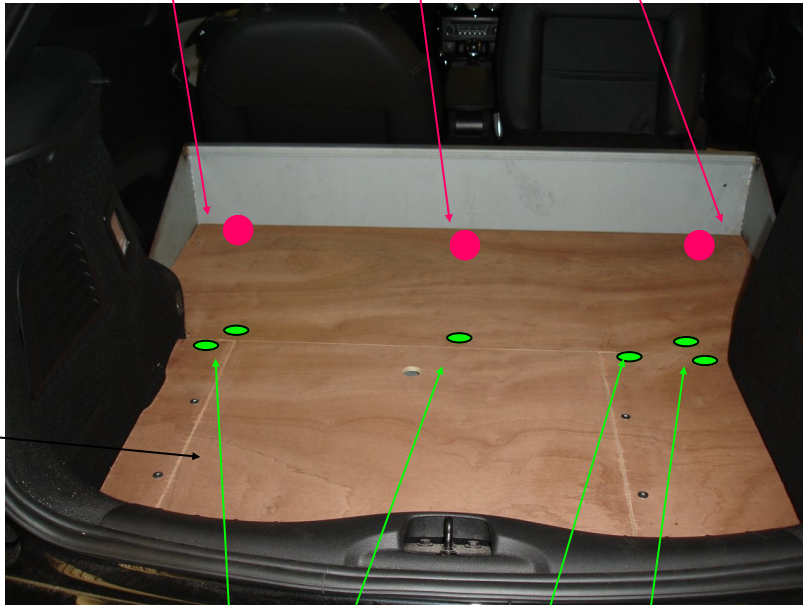

POSITIONNER
LA TRAPPE SUR LES
SUPPORTS

FIXER LE PLANCHER AV & AR AVEC 6 VIS AUTOFORANTE Ø3.9 x25

FIXER LES 2 SUPPORTS PLANCHER AVEC VIS EXISTANTE
SUR LA GARNITURE DU VEHICULE.

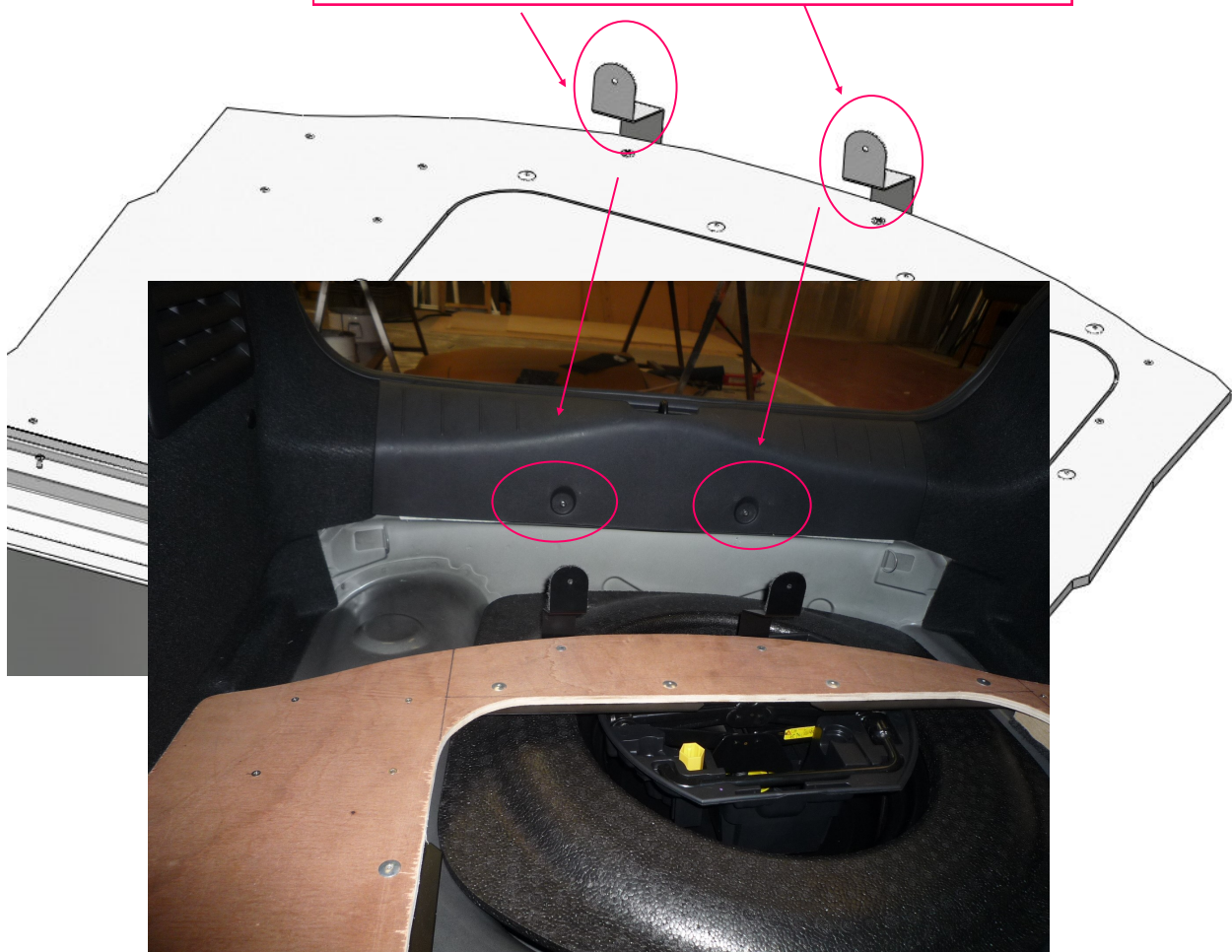



COUPLE de SERRAGE 23 NM

SERRER POUR FIXER LA TRAVERSE AVANT
AVEC LES 2 VIS D'ORIGINE VEHICULE

DEROULER LA MOQUETTE



FIXER 2 ANNEAUX D'ARRIMAGE
Avec 2 VIS POELIER Ø6 x 16

LES ETIQUETTES SERONT EXPEDIEES LORS DE LA DEMANDE DES PAPIERS D'IMMATRICULATION.

- COLLER LA PLAQUE de TRANSFORMATION.

Depuis le 1 er Juillet 2015 , date d'entrée en vigueur de l'arrêté du 7 Novembre 2014 , il n'y a plus ni plaque de tare ni plaque de chargement a apposer sur un véhicule transformé en VASP.

PLAQUE R312.2
A COLLER.



PLAQUE CHARGE
UTILE
A COLLER.

IMPLANTATION PLAQUE TRANSFORMATEUR
EN ULTRA DESTRUCTIBLE, COLLEE SUR PIED
MILIEU GAUCHE A PROXIMITE DE LA PLAQUE
CONSTRUCTEUR.

LA PLAQUE DE TARE SERA COLLEE AU
NIVEAU DE L'AILE AVANT DROITE.





MARQUE DU VEHICULE :	
TYPE DU VEHICULE :	
N° de CLEF du VEHICULE :	

IFAB111
INDICE A

	OPERATION	Conforme C	Non conforme NC	OBSERVATIONS
1	RECEPTION DU VEHICULE VERIFIER N° SERIE	C	NC	
2	CONTRÔLE DU KIT	C	NC	
3	PRESENCE NOTICE MONTAGE	C	NC	
4	DEMONTAGE des EQUIPEMENTS SELON MODE OPERATEUR	C	NC	
5	PREPARATION DE L'HABITACLE Ex : vis pastilles joints	C	NC	
6	MONTAGE STRUCTURE METALLIQUE ARRET DE CHARGE	C	NC	
7	FIXATION DU PLANCHER SELON COUPLE DE SERRAGE	C	NC	
8	POSE DE LA MOQUETTE VERIFIER L'ETAT	C	NC	
9	INSTALLATION ELEMENTS FINITION Vérifier : caches, carres de moquette, anneau arrimage	C	NC	
10	POSE DE L'ETIQUETTE VASP	C	NC	
11	NETTOYAGE DU VEHICULE	C	NC	

NOM DU MONTEUR :	
DATE DE L'INTERVENTION :	
SIGNATURE DU MONTEUR :	

CACHET DU CARROSSIER / GARAGISTE :