

M.A.J Le : 10/03/2020
Indice de modif : Création
Nom dessinateur : JR













HYUNDAI I10 2020 KIT SOCIETE NOTICE DE MONTAGE



COMPOSITION DU COLIS

REF	DESIGNATION	QTE
TO2945	ARRET DE CHARGES	1
TO2946	EQUERRE LATERALE	2
TO2947	EQUERRE TRANSVERSALE	1
TO2949	TRAVERSE ARRIERE	1
B2950	PLANCHER AVANT	1
B2951	PLANCHER ARRIERE	1
B2952	RENFORT LONGITUDINAL	2
B2953	RENFORT TRANSVERSAL AVANT	1
B2954	RENFORT TRANSVERSAL ARRIERE	1
M2965	MOQUETTE	1
S2971	SACHET DE VISSERIES	1
N2967	NOTICE DE MONTAGE	1

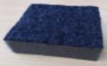
Composition du sachet de visserie

REF ARTICLE	DESIGNATION	QTE	PHOTO
PLOVP616 Z	VIS POELIER 6 X 16 Z	2	
PLOVP616 N	VIS POELIER 6 X 16 N	9	
PLOCL6	ECROU TENSILOCK M6	9	
VIS BOIS 3,5 x 30	VIS BOIS 3,5 x 30	16	
FOR 925	VIS Autoforante 3,9 x 25	10	
CHARNIEREPLANCHER	CHARNIERE PLANCHER	2	
FOR 295	VIS CHARNIERE	8	
ANNEAU ARRIMAGE	ACIER GALVA	2	
FOR 285	RILSAN	4	
SACHET	SACHET PLASTIQUE	4	
	MOUSSE 100X100X40	2	
	Plaque autocollante de Transformation VASP	1	
TO2948	PATTE MAINTIEN EQUERRE TRANSVERSALE	2	

KIT SOCIETE ARRET DE CHARGES

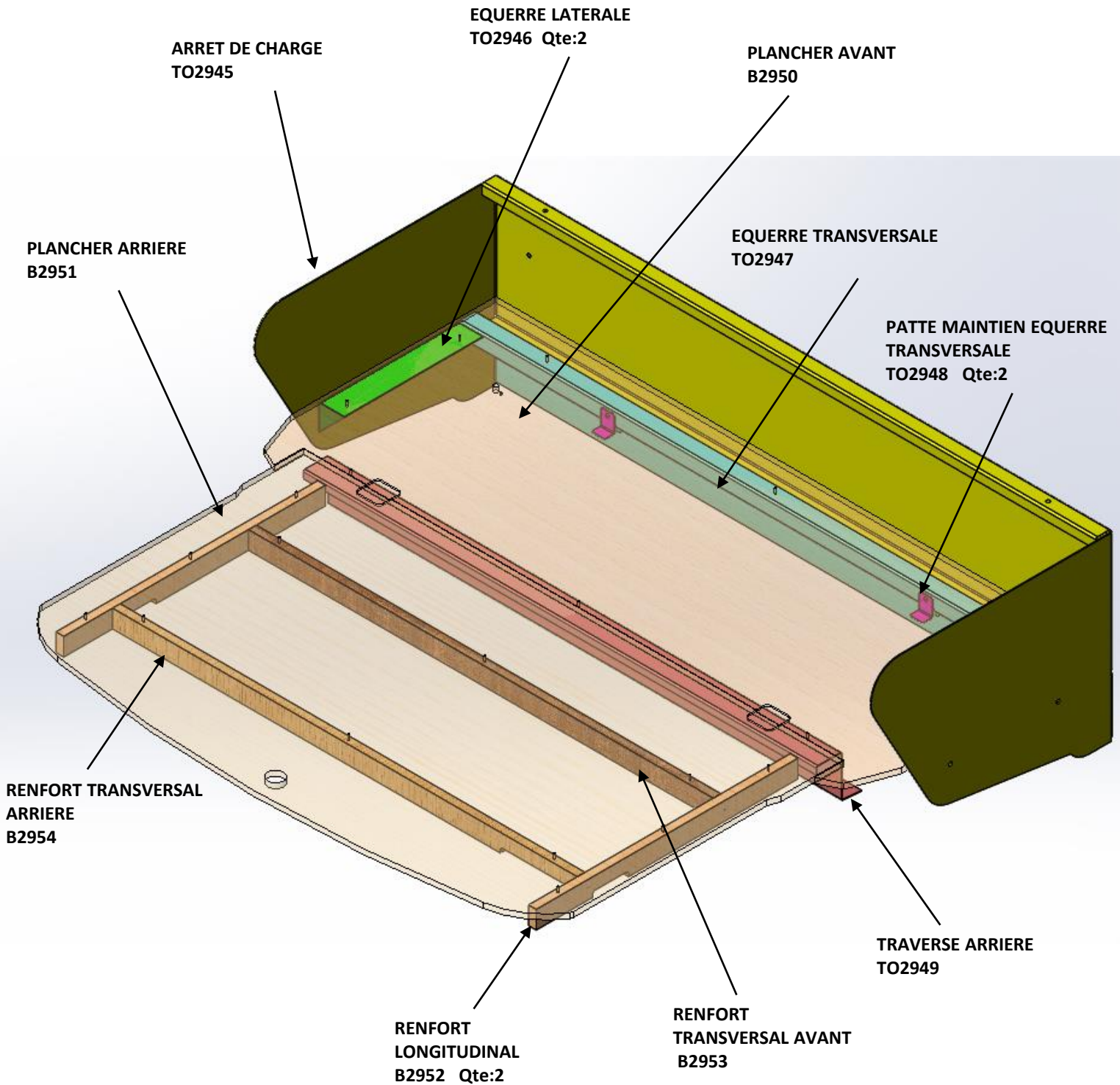

KIT SOCIETE ARRET DE CHARGES

- 1) Réceptionner le véhicule et vérifier le N° de série.
Placer le véhicule sur une aire de travail propre et stable
- 2) Contrôler le kit
- 3) Lire la notice de montage téléchargé sur le site jocquin.com

ATTENTION :

LA BATTERIE DU VEHICULE DOIT IMPERATIVEMENT ETRE DEBRANCHEE
PENDANT LA DUREE DE L'INTERVENTION

- 4) Démontez les équipements dans l'ordre suivant :

- a) Démontez la banquette arrière
et les dossiers



KIT SOCIETE ARRET DE CHARGES

b) Démonter les garnitures latérales



c) Conditionner les ceintures de sécurités



DES 2 COTES

MOUSSE
QTE : 2

SACHET
PLASTIQUE
QTE : 4

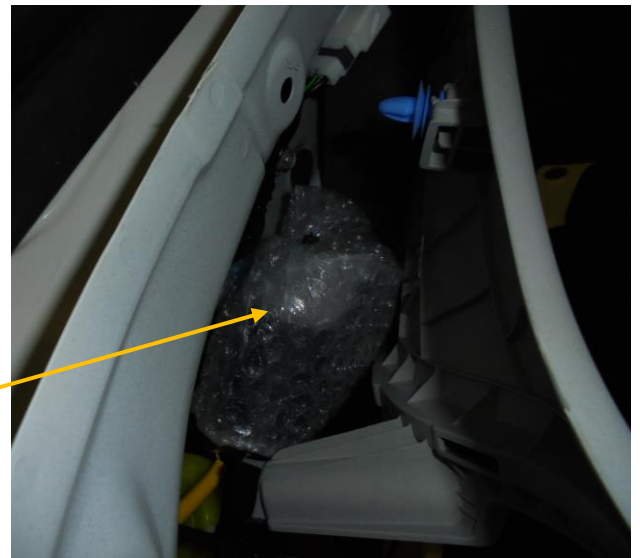

d) Repositionner les garnitures

ATTENTION :

DANS TOUS LES CAS, POUR LE CONDITIONNEMENT DES CEINTURES IL EST IMPERATIF DE LAISSER 50 cm DE GARDE POUR EVITER LE BLOCAGE DEFINITIF DU SYSTEME D'ENROULEUR.

**L' HABITACLE DOIT ETRE DANS CETTE CONFIGURATION
POUR MONTER L' ARRET DE CHARGES**



KIT SOCIETE ARRET DE CHARGES

5) Mise en place des équerres latérales et transversales TO2946 et TO2947 sur l'arrêt de charges TO2945

Arrêt de charges
TO2945

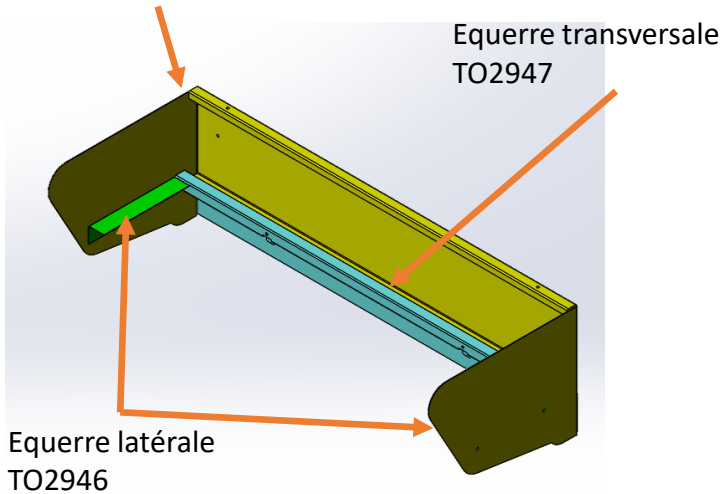

Ceci a l'aide de 7 Vis poêliers M6x16
et 7 écrous tansilock M6



REF PLOVP616 N
Qté : 7



REF PLOCL6
Qté : 7

6) Mise en place de l'arrêt de charges TO2945

Fixer l'arrêt de charges à l'aide des pattes maintien équerre transversale TO2948 qui viennent ce positionner dans les encoches existant du véhicule à l'aide de 2 vis poêliers M6 x 16 et 2 écrous tensilock M6

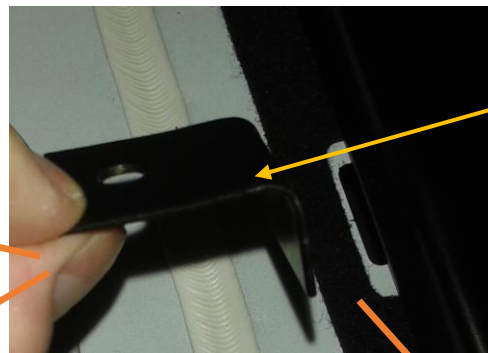
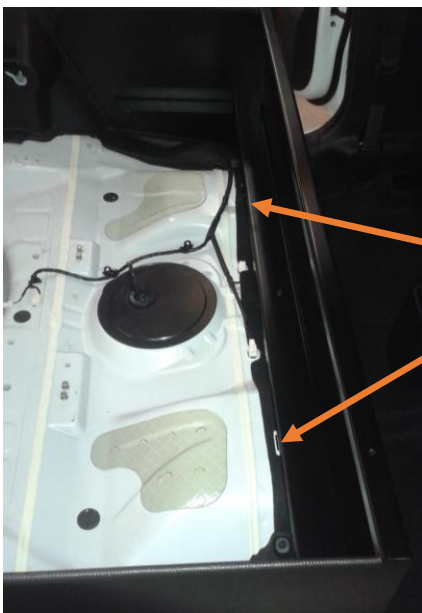

REF PLOVP616 N
Qté : 2



REF PLOCL6
Qté : 2

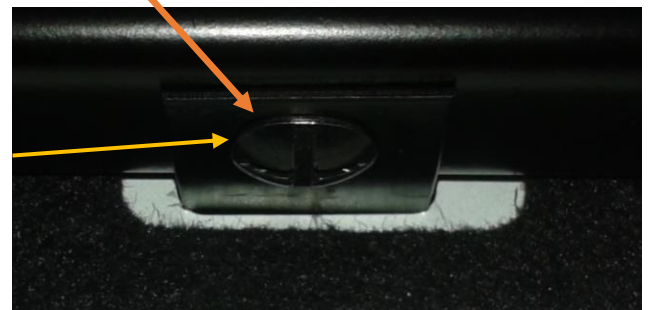

Attention de ne pas
lâcher les pattes lors du
montage

KIT SOCIETE ARRET DE CHARGES

7) Mise en place de la traverse arrière TO2949

La fixer a l'aide des 4 Vis d'origine

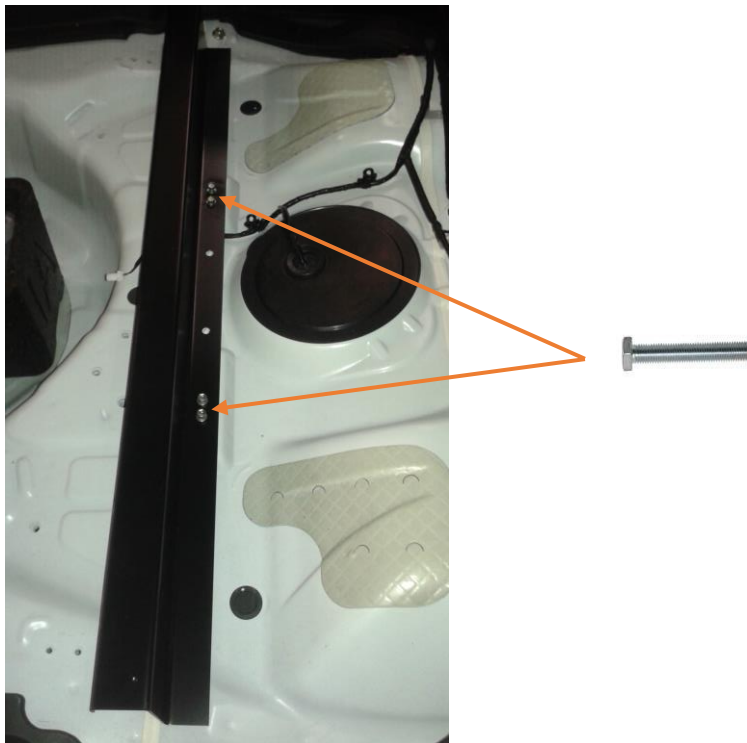

8) Mise en place du plancher avant B2950



Vis autoforante
FOR 925
Qté : 10



KIT SOCIETE ARRET DE CHARGES

9) Mise en place des renforts transversal et longitudinal B2953 , B2954 et B2952 sur le plancher arrière B2951

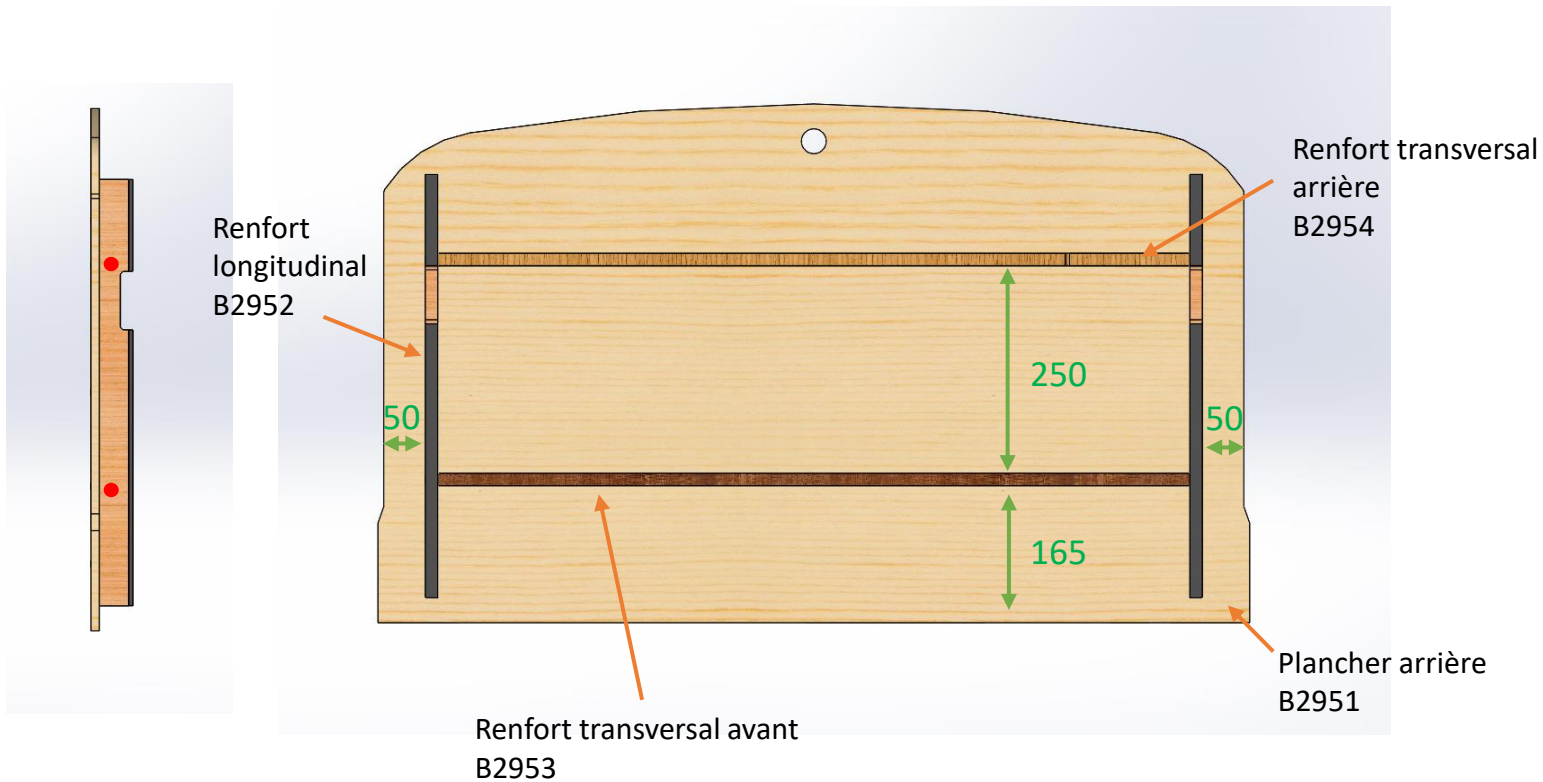

● Emplacement vis



Vis a bois
VIS BOIS 3,5 x 30
Qté : 16

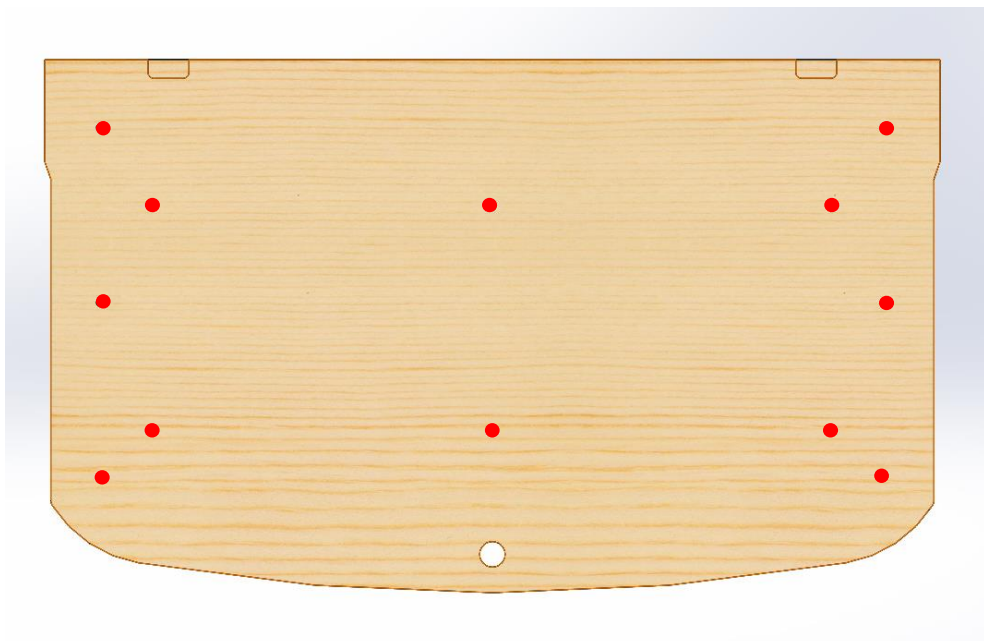

KIT SOCIETE ARRET DE CHARGES

10) Montage du plancher arrière

Assembler les deux planchers à l'aide de 2 charnières et 8 vis charnière

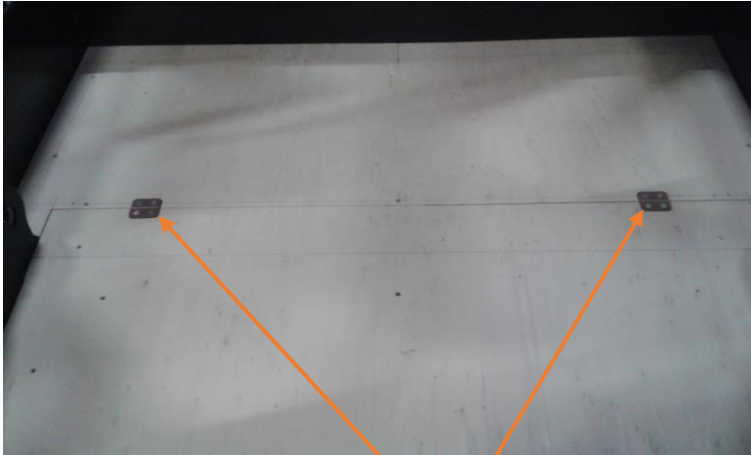

Charnière
charnière plancher
Qté : 2



Vis charnière
FOR 295
Qté : 8

11) Mise en place de la moquette M2965



Moquette M2965

12) Mise en place de 2 anneaux d'arrimage

Fixation des 2 anneaux d'arrimage
avec 2 vis poêlier M6x16

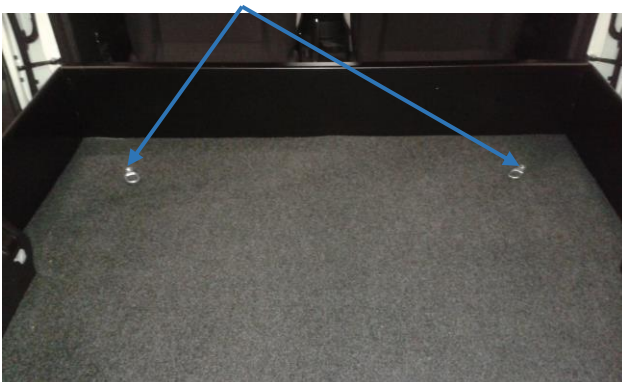

REF PLOVP 616 Z
Qté : 2



Anneaux d'arrimage
Qté : 2

KIT SOCIETE ARRET DE CHARGES

13) Coller la plaque de transformation :

Depuis le 1^{er} Juillet 2015, date d'entrée en vigueur de l'arrêté du 7 Novembre 2014, il n'y a plus ni plaque de tare ni plaque de chargement à apposer sur un véhicule transformé en VASP

**LA PLAQUE AUTOCOLLANTE EST EXPEDIEE AVEC LE KIT.
(DANS LE SACHET DE VISSERIE)**

COLLER LA PLAQUE DE TRANSFORMATION A PROXIMITE DE LA PLAQUE CONSTRUCTEUR

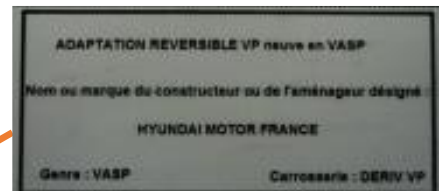

14) Nettoyer le véhicule



MARQUE DU VEHICULE :	
TYPE DU VEHICULE :	
N° de CLEF du VEHICULE :	

IFAB111
INDICE A

	OPERATION	Conforme C	Non conforme NC	OBSERVATIONS
1	RECEPTION DU VEHICULE VERIFIER N° SERIE	C	NC	
2	CONTRÔLE DU KIT	C	NC	
3	PRESENCE NOTICE MONTAGE	C	NC	
4	DEMONTAGE des EQUIPEMENTS SELON MODE OPERATEUR	C	NC	
5	PREPARATION DE L'HABITACLE Ex : vis pastilles joints	C	NC	
6	MONTAGE STRUCTURE METALLIQUE ARRET DE CHARGE	C	NC	
7	FIXATION DU PLANCHER SELON COUPLE DE SERRAGE	C	NC	
8	POSE DE LA MOQUETTE VERIFIER L'ETAT	C	NC	
9	INSTALLATION ELEMENTS FINITION Vérifier : caches, carres de moquette, anneau arrimage	C	NC	
10	POSE DE L'ETIQUETTE VASP	C	NC	
11	NETTOYAGE DU VEHICULE	C	NC	

NOM DU MONTEUR :	
DATE DE L'INTERVENTION :	
SIGNATURE DU MONTEUR :	

CACHET DU CARROSSIER / GARAGISTE :

KIT SOCIETE ARRET DE CHARGES

ATTENTION : Les cotes de chargement sont données
Sans les banquettes arrières

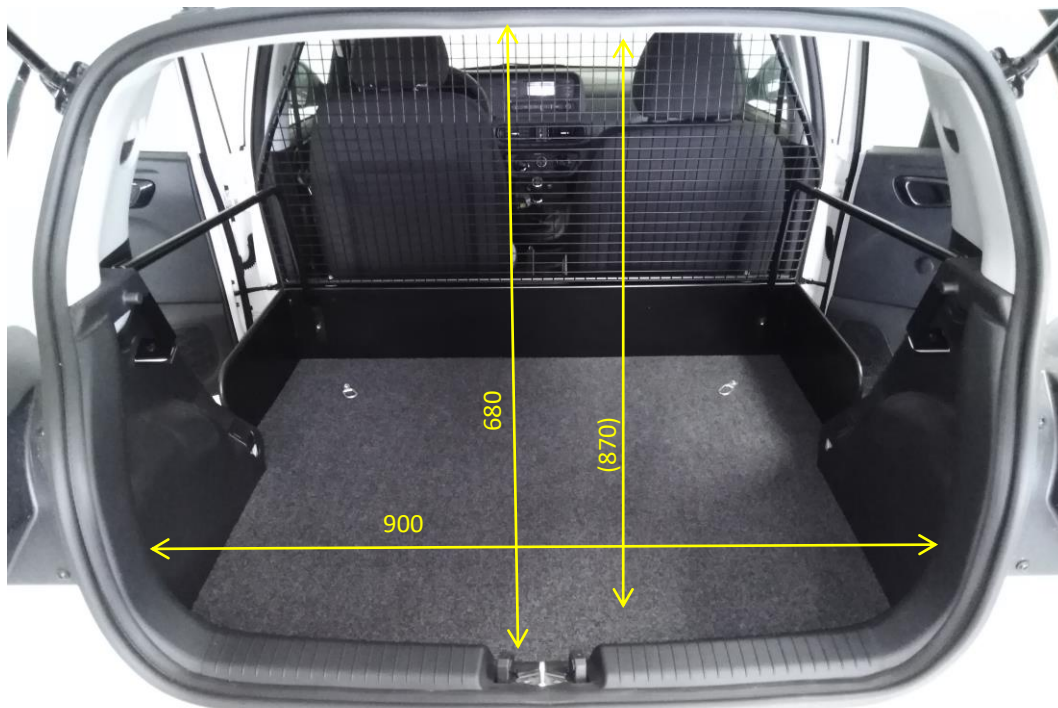

(870) hauteur intérieure plancher / plafond

Masse ensemble banquette : 26 Kg

Masse ensemble Kit société : 24 Kg