

M.A.J Le : 09/09/2020
Indice de modif : Création
Nom dessinateur : JR













**RENAULT CAPTUR THERMIQUE
SUV 5 PORTES
KIT SOCIETE
NOTICE DE MONTAGE**

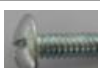

COMPOSITION DU COLIS

REF	DESIGNATION	QTE
TO3129	ARRET DE CHARGES	1
TO3130	SUPPORT AVANT	1
TO3131	SUPPORT ARRIERE	1
B3132	PLANCHER AVANT	1
B3133	PLANCHER ARRIERE	1
B3134	TASSEAU RENFORT AVANT	2
B3135	TASSEAU RENFORT ARRIERE	2
M3139	MOQUETTE	1
S3149	SACHET DE VISSERIES	1
N3148	NOTICE DE MONTAGE	1

Composition du sachet de visserie

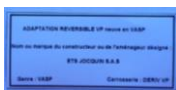
REF ARTICLE	DESIGNATION	QTE	PHOTO
PLOVTF 620	VIS TETE FRAISE 6 x 20	4	
PLOVTF 630	VIS TETE FRAISE 6 x 30	2	
PLOCL6	ECROU TENSILOCK M6	6	
FOR 925	VIS Autoforante 3,9 x 25	3	
CHARNIERE	CHARNIERE PLANCHER	2	
FOR 295	VIS Charnière	8	
ANNEAU ARRIMAGE	ACIER GALVA	2	
PLOVP 616Z	VIS POELIER 6 x 16 Z	2	
VIS A BOIS	VIS A BOIS 4 x 20	12	
TOU 620	TOURILLONS 6 x 20 en bois	8	
FOR 285	RILSAN	2	
SACHET	SACHET PLASTIQUE	2	
	Plaque autocollante de Transformation VASP	1	

KIT SOCIETE ARRET DE CHARGES

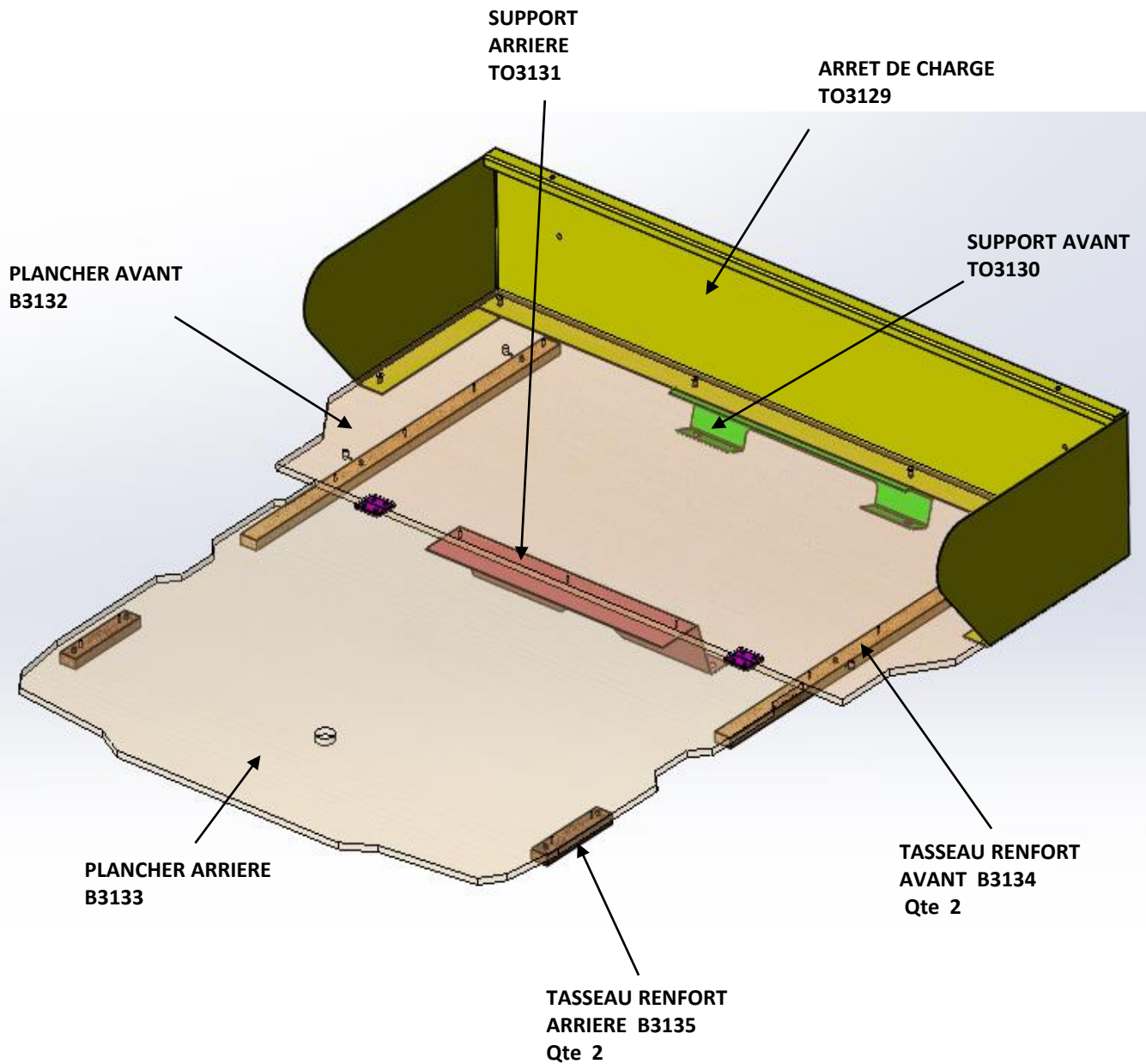

KIT SOCIETE ARRET DE CHARGES

- 1) Réceptionner le véhicule et vérifier le N° de série.
Placer le véhicule sur une aire de travail propre et stable
- 2) Contrôler le kit
- 3) Lire la notice de montage téléchargé sur le site jocquin.com

ATTENTION :

LA BATTERIE DU VEHICULE DOIT IMPERATIVEMENT ETRE DEBRANCHEE
PENDANT LA DUREE DE L'INTERVENTION

- 4) Démontez les équipements dans l'ordre suivant :
 - a) Démontez la banquette arrière
et les dossiers (Prévoir 2 personnes pour la manutention)

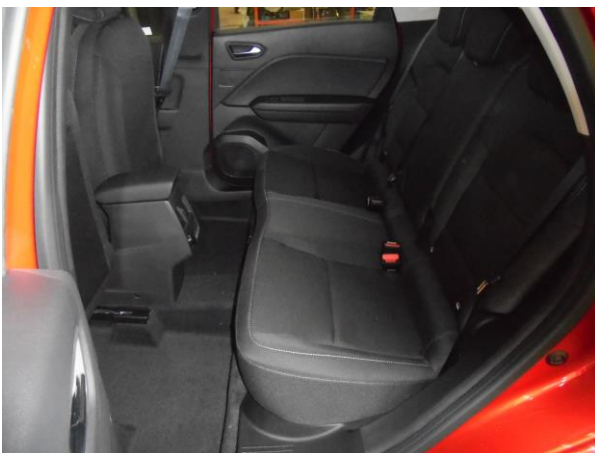

KIT SOCIETE ARRET DE CHARGES

b) Démonter les garnitures latérales

c) Conditionner les ceintures de sécurités



SACHET
PLASTIQUE
QTE : 2



d) Repositionner les garnitures

ATTENTION :

DANS TOUS LES CAS, POUR LE CONDITIONNEMENT DES CEINTURES IL EST IMPERATIF DE LAISSER 50 cm DE GARDE POUR EVITER LE BLOCAGE DEFINITIF DU SYSTEME D'ENROULEUR.

**L' HABITACLE DOIT ETRE DANS CETTE CONFIGURATION
POUR MONTER L' ARRET DE CHARGES**



5) Mise en place du support avant TO3130



Ceci a l'aide des 2 vis d'origine

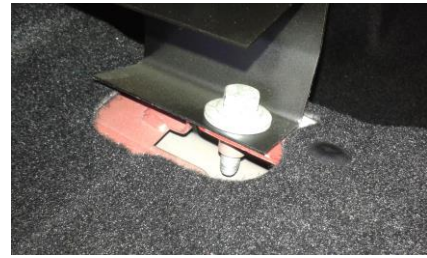

6) Mise en place du support arrière TO3131



Ceci a l'aide des 4 fixations existantes



KIT SOCIETE ARRET DE CHARGES

7) Mise en place des tourillons sur les tasseaux renfort avant (B3134) et arrière (B3135)

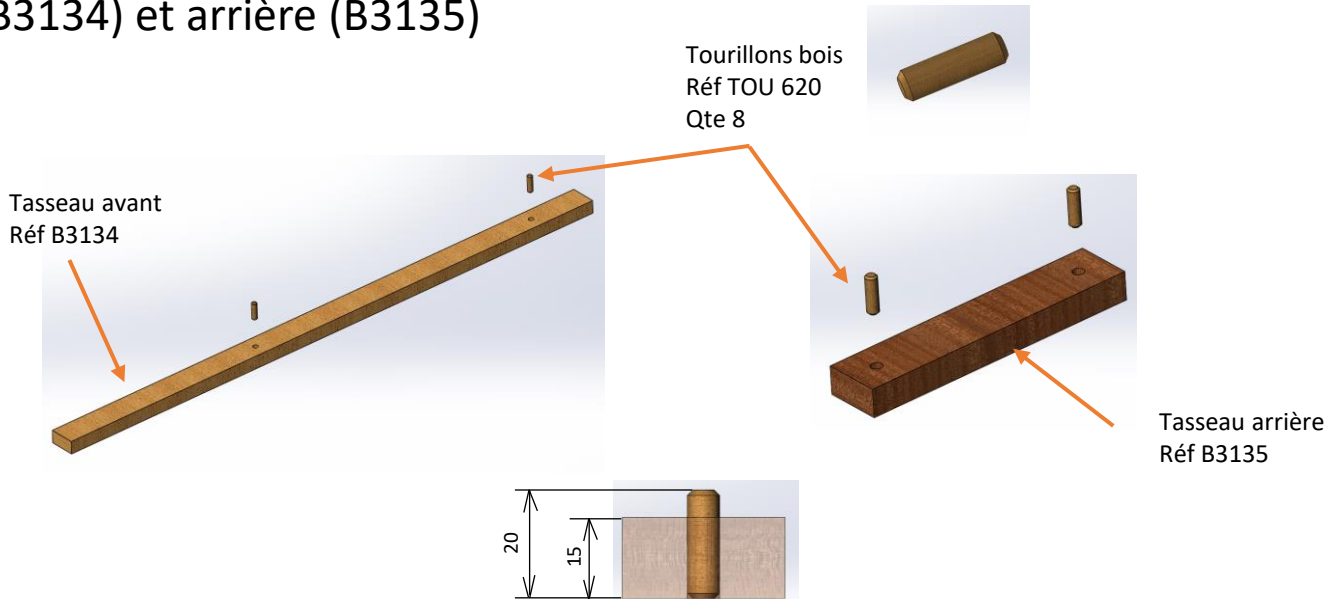

8) Mise en place des tasseaux renfort avant B3134 sous le plancher avant B3132

Positionner les tasseaux sous le plancher à l'aide des tourillons puis visser les tasseaux avec 8 vis à bois 4 x 20

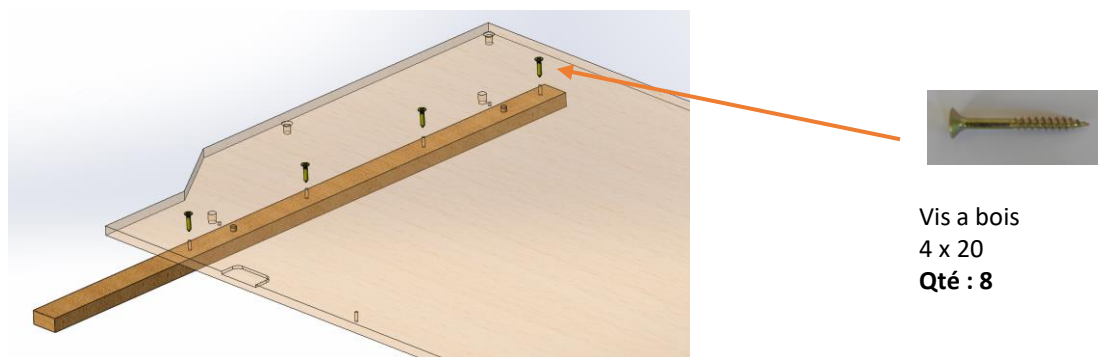

Plancher avant
Réf B3132

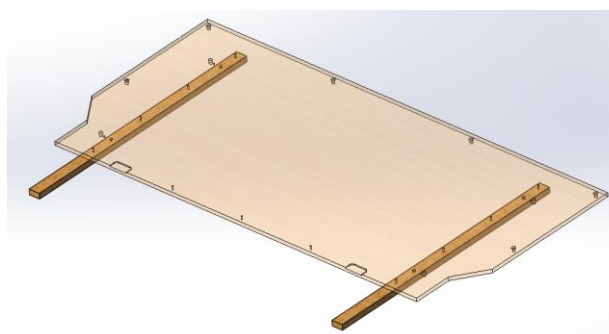

KIT SOCIETE ARRET DE CHARGES

9) Mise en place des tasseaux renfort arrière B3135 sous le plancher arrière B3133

Positionner les tasseaux sous le plancher à l'aide des tourillons puis visser les tasseaux avec 4 vis a bois 4 x 20



Vis a bois
4 x 20
Qté : 4

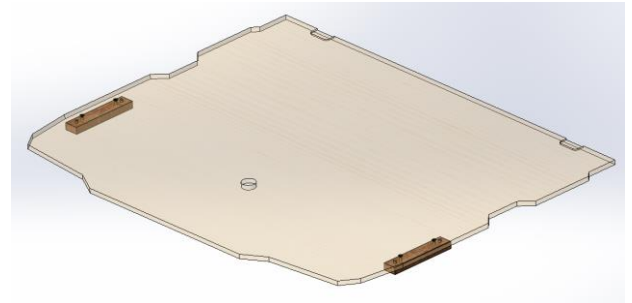
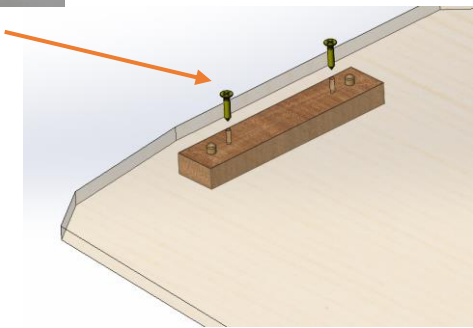

Plancher arrière
Réf B3133

10) Mise en place du plancher avant B3132 sur l'arrêt de charge TO3129

Fixation a l'aide de 4 Vis M6 x 20
tête fraisées avec
4 écrous tensilock M6

Arrêt de charges
TO3129



REF: PLOVTF620
REF: PLOCL 6
Qté : 4+4

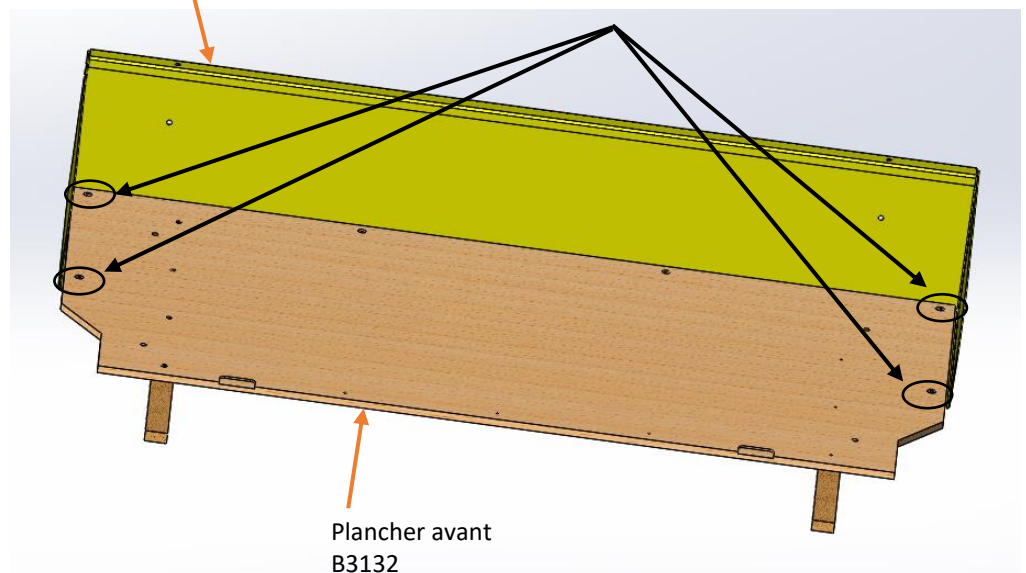

Plancher avant
B3132

KIT SOCIETE ARRET DE CHARGES

11) Mise en place de l'ensemble arrêt de charge et plancher avant sur les supports avant et arrière

Fixation a l'aide de 2 Vis M6 x30
tête fraisées avec
2 écrous tensilock M6
et des 3 vis autoforantes



REF: PLOVTF630
REF: PLOCL 6
Qté : 2+2

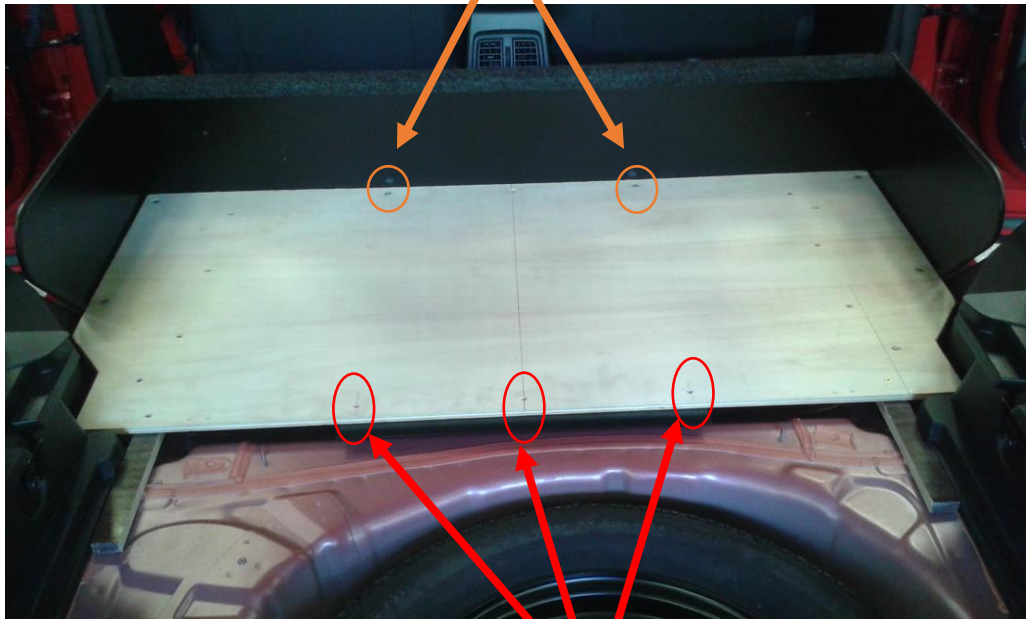

REF BER021756
Qté : 3

KIT SOCIETE ARRET DE CHARGES

12) Mise en place du plancher arrière B3133 et fixation des charnières a l'aide de 8 Vis a charnière

Plancher arrière
B3133

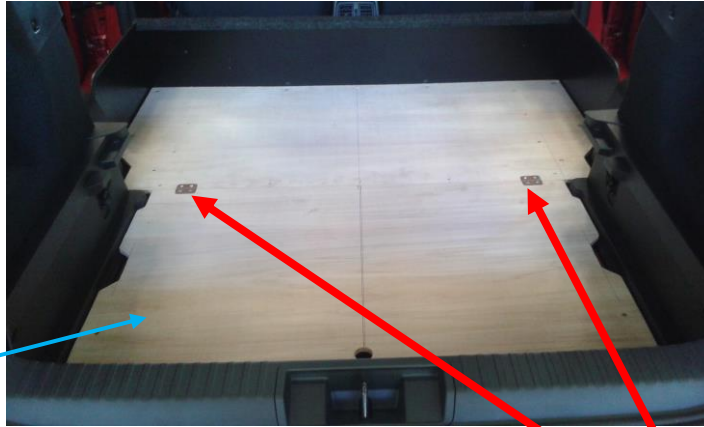

CHARNIERE PLANCHER
QTE : 2

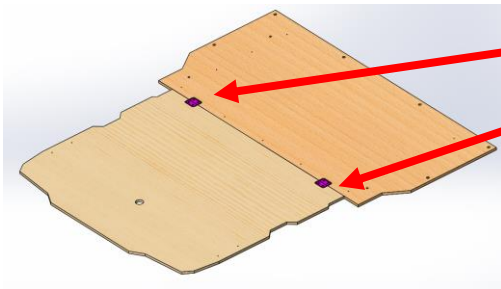

REF FOR295 VIS CHARNIERE
QTE : 8

13) Mise en place de la moquette M3139



Moquette M3139

KIT SOCIETE ARRET DE CHARGES

14) Mise en place de 2 anneaux d'arrimage

Fixation des 2 anneaux d'arrimage
avec 2 vis poêlier M6x16

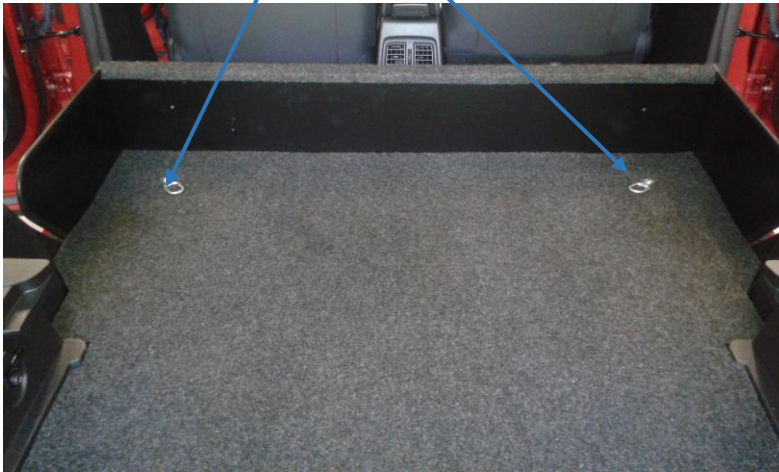

REF PLOVP 616 Z
Qté : 2



Anneaux d'arrimage
Qté : 2

15) Coller la plaque de transformation :

Depuis le 1^{er} Juillet 2015, date d'entrée en vigueur de l'arrêté du 7 Novembre 2014, il n'y a plus ni plaque de tare ni plaque de chargement à apposer sur un véhicule transformé en VASP

KIT SOCIETE ARRET DE CHARGES

**LA PLAQUE AUTOCOLLANTE EST EXPEDIEE AVEC LE KIT.
(DANS LE SACHET DE VISSERIE)**

COLLER LA PLAQUE DE TRANSFORMATION A PROXIMITE DE LA PLAQUE CONSTRUCTEUR

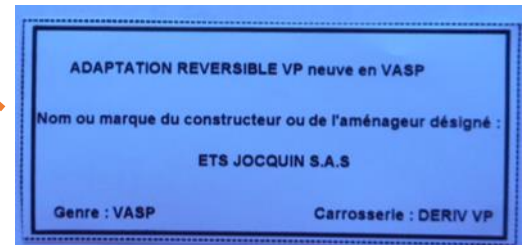

16) Nettoyer le véhicule



MARQUE DU VEHICULE :	
TYPE DU VEHICULE :	
N° de CLEF du VEHICULE :	

IFAB111
INDICE A

	OPERATION	Conforme C	Non conforme NC	OBSERVATIONS
1	RECEPTION DU VEHICULE VERIFIER N° SERIE	C	NC	
2	CONTRÔLE DU KIT	C	NC	
3	PRESENCE NOTICE MONTAGE	C	NC	
4	DEMONTAGE des EQUIPEMENTS SELON MODE OPERATEUR	C	NC	
5	PREPARATION DE L'HABITACLE Ex : vis pastilles joints	C	NC	
6	MONTAGE STRUCTURE METALLIQUE ARRET DE CHARGE	C	NC	
7	FIXATION DU PLANCHER SELON COUPLE DE SERRAGE	C	NC	
8	POSE DE LA MOQUETTE VERIFIER L'ETAT	C	NC	
9	INSTALLATION ELEMENTS FINITION Vérifier : caches, carres de moquette, anneau arrimage	C	NC	
10	POSE DE L'ETIQUETTE VASP	C	NC	
11	NETTOYAGE DU VEHICULE	C	NC	

NOM DU MONTEUR :	
DATE DE L'INTERVENTION :	
SIGNATURE DU MONTEUR :	

CACHET DU CARROSSIER / GARAGISTE :

KIT SOCIETE ARRET DE CHARGES

ATTENTION : Les cotes de chargement sont données
Sans les banquettes arrières

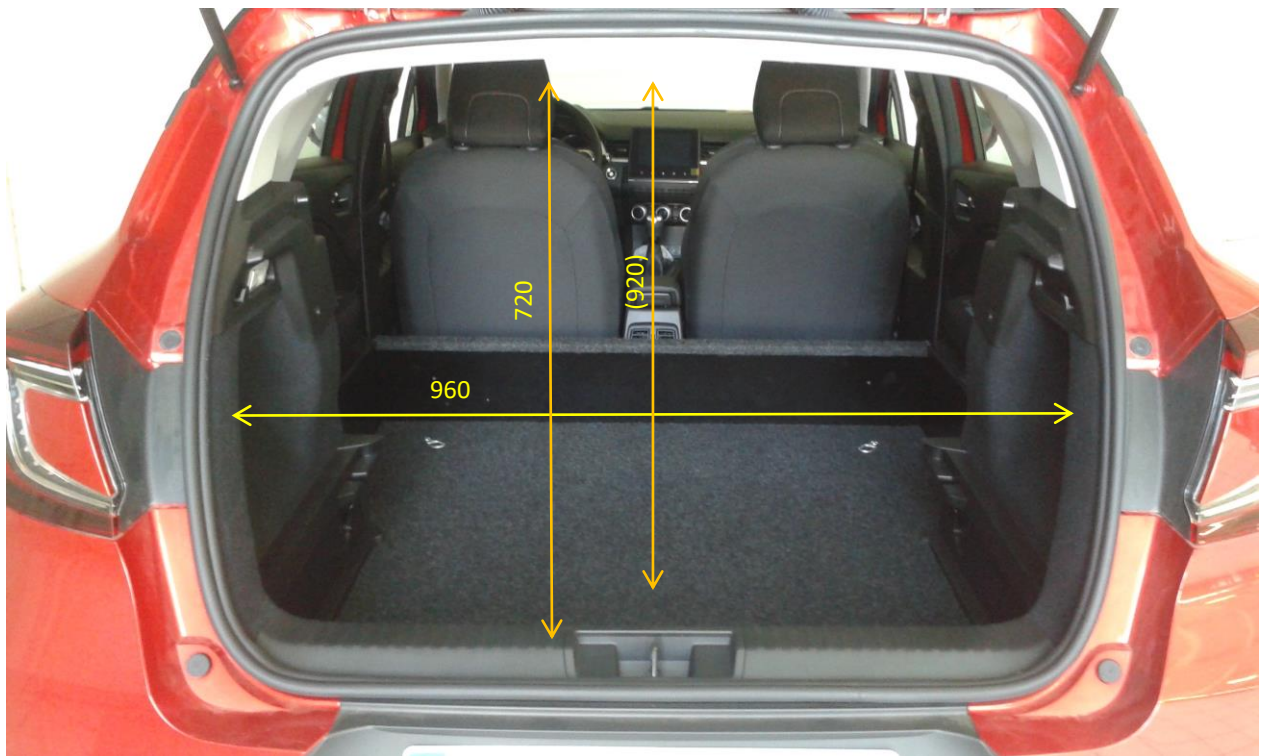
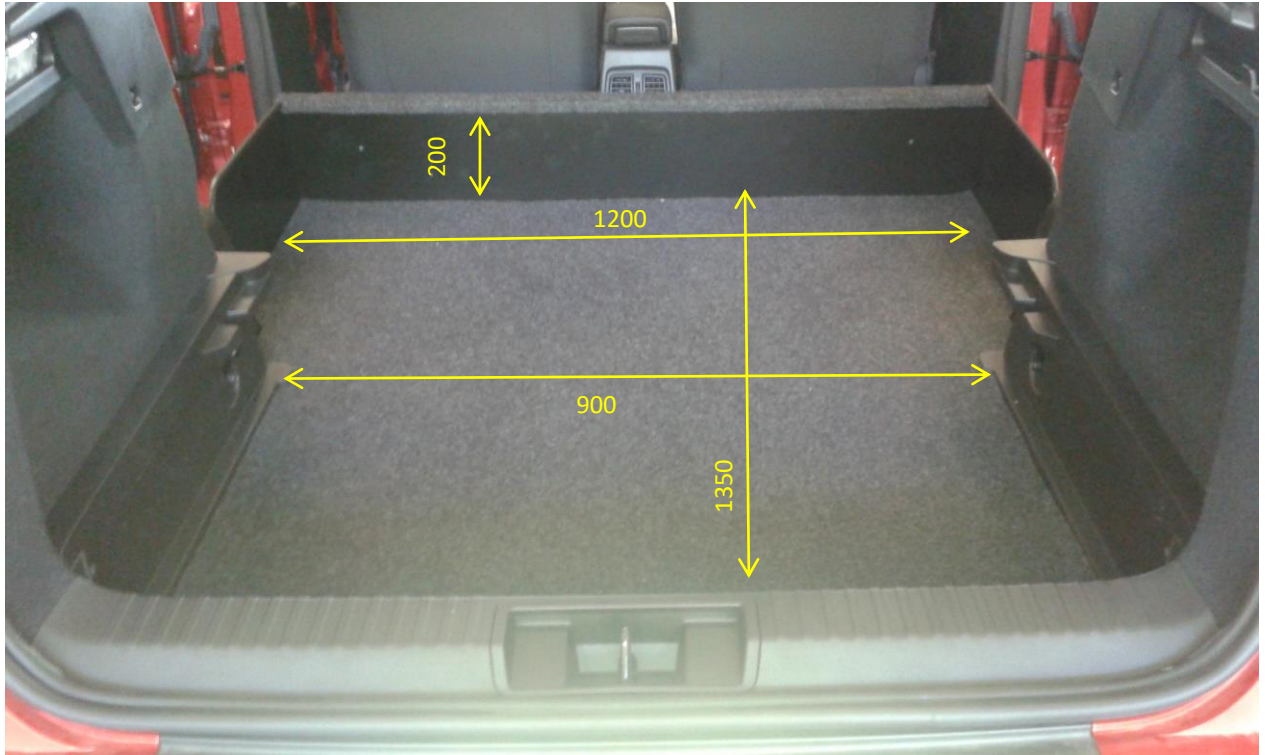

(920) hauteur intérieure plancher / plafond

Masse ensemble banquette : 54 Kg

Masse ensemble Kit société : 28 Kg