

M.A.J Le : 06/03/2023  
Indice de modif : Ind B  
Nom dessinateur : JR





**TOYOTA COROLLA  
BERLINE 180CH HYBRIDE 2019  
BERLINE 122CH avec roue de secours  
et BERLINE GR Sport 196 CH 2023  
KIT SOCIETE**



## COMPOSITION DU COLIS

REF	DESIGNATION	QTE
TO2311	ARRET DE CHARGES PARTIE BASSE	1
TO2312	ARRET DE CHARGES PARTIE HAUTE	1
TO2313	TRAVERSE AVANT	1
TO2314	SUPPORT TRAVERSE ARRIERE	3
TO2315	TRAVERSE ARRIERE	1
TO2316	TRAVERSE DU MILIEU	1
TU2319	ENTRETOISE (voir dans le sachet)	2
B2317	PLANCHER AVANT	1
B2318	LANGUETTE MILIEU	1
M2329	MOQUETTE	1
V2336	SACHET DE VISSERIES	1

Composition du sachet de visserie

REF ARTICLE	DESIGNATION	QTE	PHOTO
PLOVP610 Z	VIS POELIER 6 X 10 Z	5	
PLOVP616 Z	VIS POELIER 6 X 16 Z	2	
PLOVP640 Z	VIS POELIER 6 X 40	2	
PLOVH616	VIS HEXAGONALE 6 X 16	3	
PLOVH820	VIS HEXAGONALE 8 X 20	2	
PLOVH830	VIS HEXAGONALE 8 X 30	3	
FOR 0736	ECROU TENSILOCK M6	6	
FOR 0738	ECROU TENSILOCK M8	2	
PLOMU6	RONDELLE PLATE Ø6	3	
PLOMU8	RONDELLE PLATE Ø8	5	
PLOVTF630	Vis Tête Fraisée M6x30	5	
FOR 791	Ecrou ( cage ) M6	7	
ANNEAU ARRIMAGE	ACIER GALVA	2	
BER021756	VIS Autoforante 3,9 x 25	7	
RONDELLE EPAISSE	Ø 27 x Ø 10,5 x Ep 5	3	
TU2319	ENTRETOISE	2	
FOR200	RILSAN	2	
SACHET	SACHET PLASTIQUE	3	
	Plaque autocollante de Transformation VASP	1	
Lg 100	4 Double face de 15mm a mettre sur La languette milieu B2318	4	

## KIT SOCIETE ARRET DE CHARGES

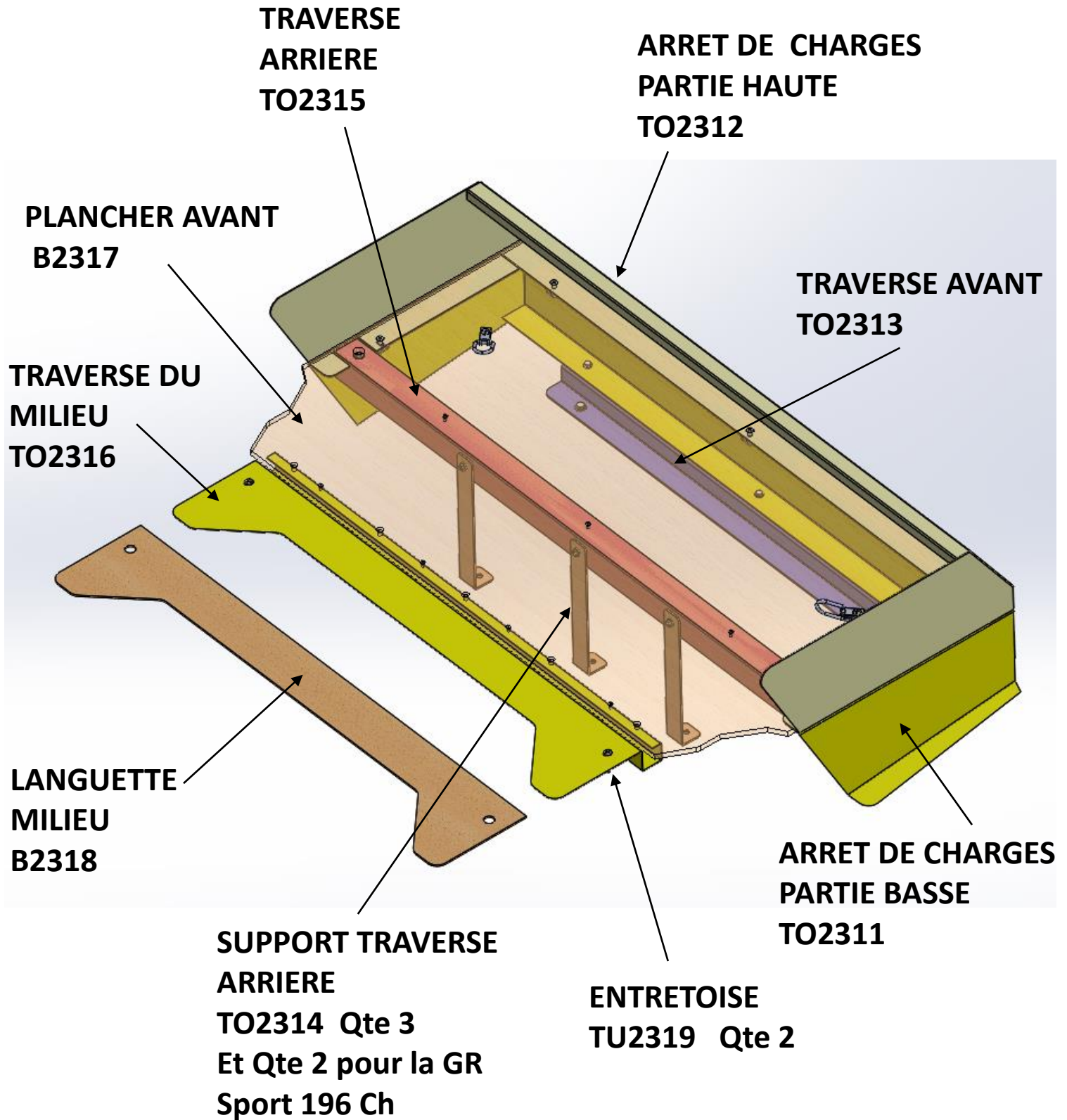

## KIT SOCIETE ARRET DE CHARGES

- 1) Réceptionner le véhicule et vérifier le N° de série.  
Placer le véhicule sur une aire de travail propre et stable
- 2) Contrôler le kit
- 3) Lire la notice de montage

### ATTENTION :

LA BATTERIE DU VEHICULE DOIT IMPERATIVEMENT ETRE DEBRANCHEE  
PENDANT LA DUREE DE L'INTERVENTION

- 4) Démontez les équipements dans l'ordre suivant :
  - a) Démontez la banquette arrière et les dossiers



## KIT SOCIETE ARRET DE CHARGES

### b) Démonter les garnitures latérales

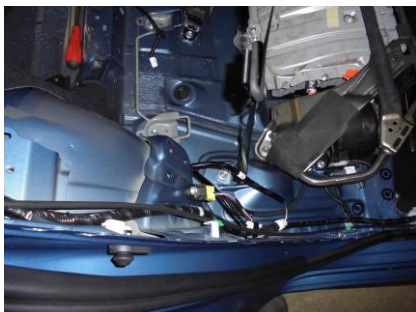

### c) Conditionner les ceintures de sécurités



**SACHET  
PLASTIQUE  
QTE : 2**

### d) Repositionner les garnitures

**ATTENTION :**  
**DANS TOUS LES CAS, POUR LE CONDITIONNEMENT DES CEINTURES IL EST IMPERATIF DE LAISSER 50 cm DE GARDE POUR EVITER LE BLOCAGE DEFINITIF DU SYSTEME D'ENROULEUR.**

## KIT SOCIETE ARRET DE CHARGES

**L'HABITACLE DOIT ETRE DANS CETTE CONFIGURATION POUR  
MONTRE L'ARRET DE CHARGES**

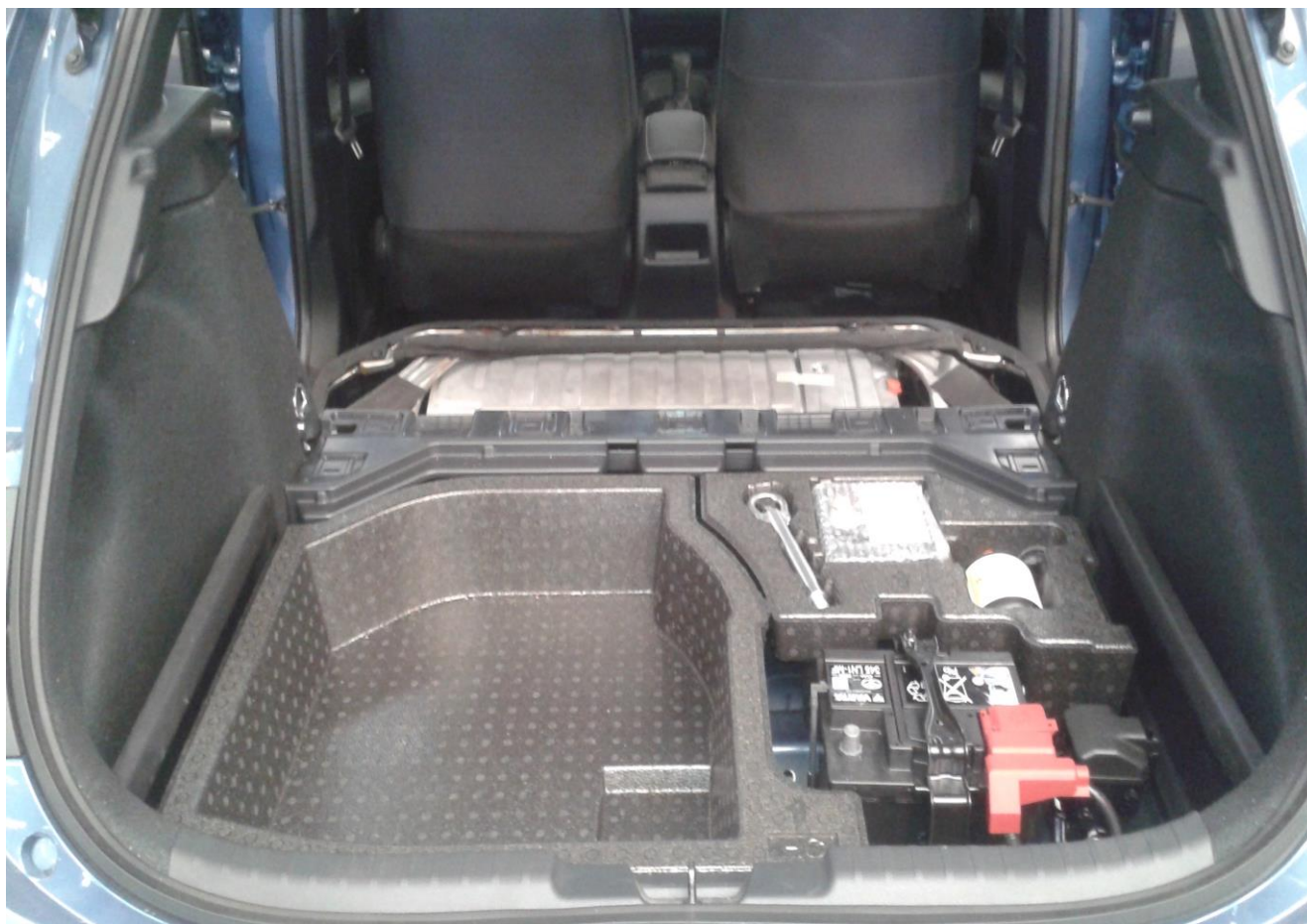

Configuration de la  
122CH  
Avec roue de secours

## KIT SOCIETE ARRET DE CHARGES

### 5) Mise en place des 7 écrous cage M6 sur l'arrêt de charges partie basse TO2311

Ecrous cage M6  
FOR 791 Qte 7

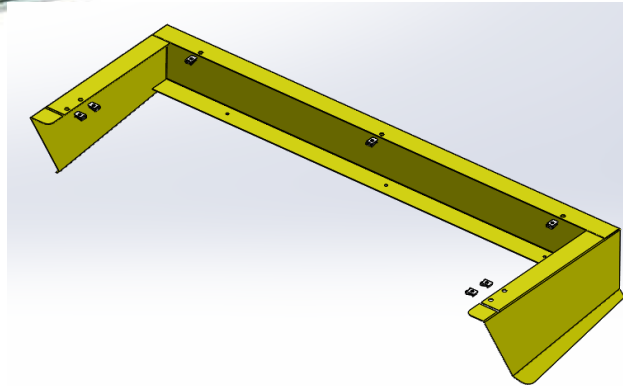

Arrêt de charges  
partie basse  
TO2311

### 6) Mise en place de la traverse avant TO2313

Traverse avant  
TO2313

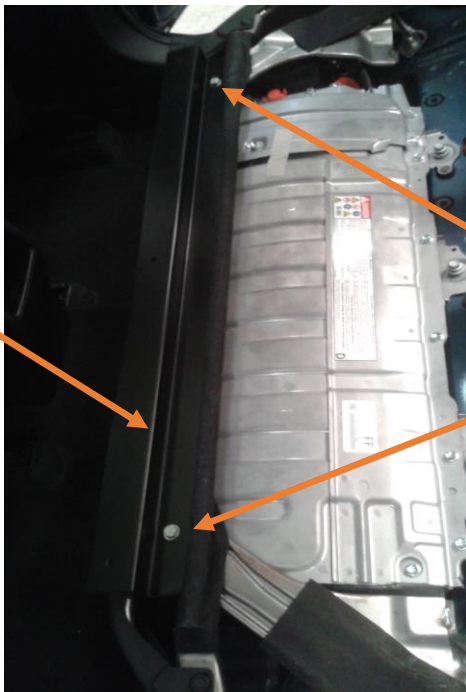

Ceci à l'aide de 2 Vis hexagonale M8  
et 2 écrous tansilock M8  
et 2 rondelles plate  $\varnothing 8$



REF PLOVH820  
Qté : 2



REF FOR 0738  
Qté : 2



REF PLOMU8  
Qté : 2



## KIT SOCIETE ARRET DE CHARGES

### 7) Montage des 3 supports traverse arrière TO2314

Pour version Berline 180 ch et 122 ch

Positionner les 3 rondelles épaisse puis venir fixer les Supports traverse arrière à l'aide de 3 vis hexagonale M8 x 30 + 3 rondelles plate Ø 8

**ATTENTION TOUJOURS  
RESPECTER LE COUPLE DE  
SERRAGE PRECONISE PAR LE  
CONSTRUCTEUR**



Support traverse  
Arrière TO2314  
Qté : 3

Rondelle épaisse  
Ø 27 x Ø 10,5 x Ep5  
Qté 3



REF PLOVH830  
Qté : 3



REF PLOMU8  
Qté : 3

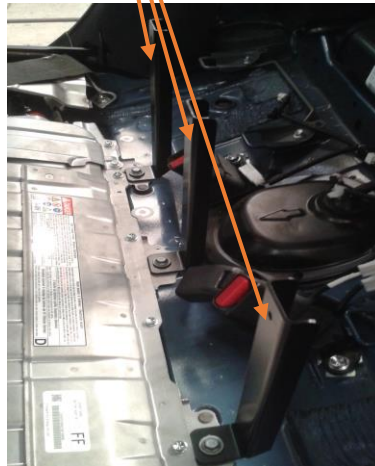

Pour version Berline GR Sport 196 ch

Positionner les 2 supports traverse arrière TO2314 à l'aide des vis d'origine

Nota : on utilise que 2 ref TO2314 pour cette version



### 8) Mise en place de l'arrêt de charges partie basse TO2311

Positionner l'arrêt de charges partie basse TO2311 puis venir la fixer sur la traverse avant TO2313 A l'aide de 3 vis hexagonale M6

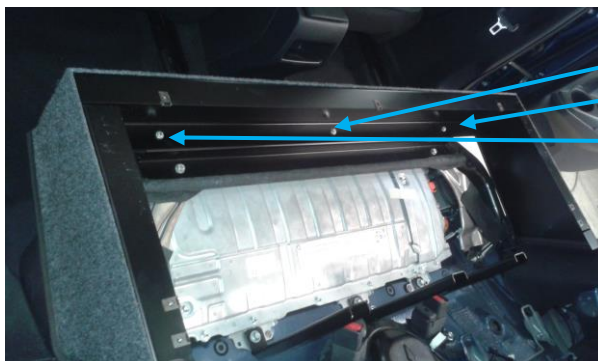

REF PLOVH616  
Qté : 3



REF FOR 0736  
Qté : 3



REF PLOMU6  
Qté : 3

## KIT SOCIETE ARRET DE CHARGES

### 9) Montage de la traverse arrière TO2315 sur les supports traverse arrière TO2314 et sur l'arrêt de charges partie basse TO2311

Fixation a l'aide de 3 vis poêlier M6 et 3 écrous tensilock M6 et de 2 vis poêlier

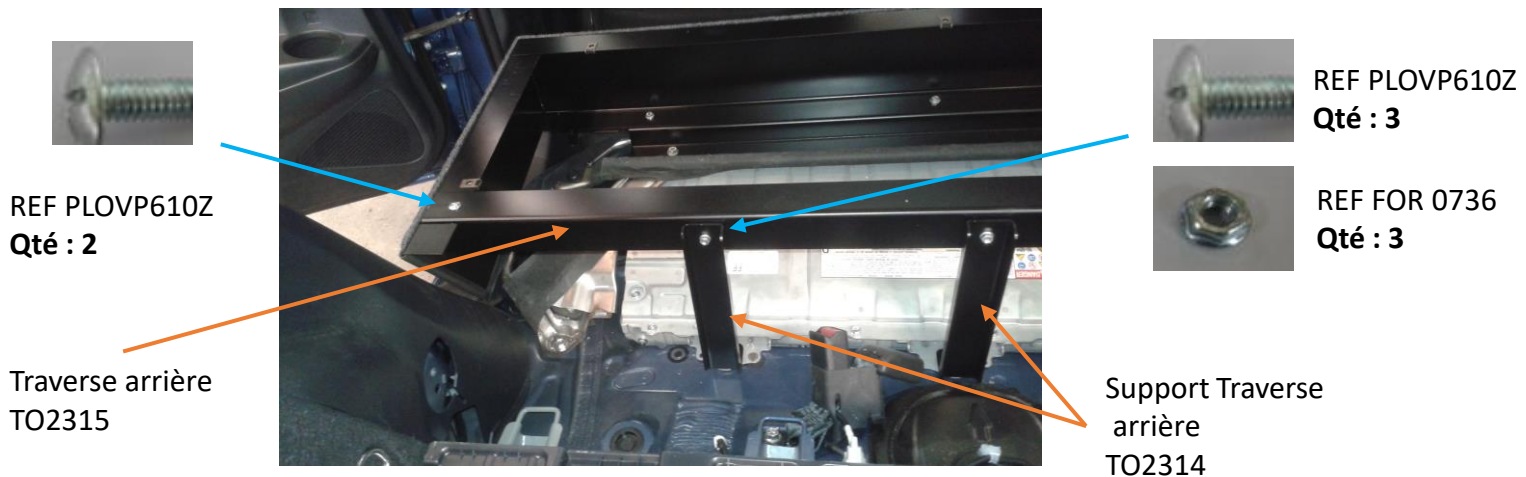

### 10) Montage de la traverse du milieu TO2316

Positionner tout d'abord les deux entretoises TU2319 puis venir fixer la traverse du milieu TO2316 a l'aide de 2 vis poêlier M6



## KIT SOCIETE ARRET DE CHARGES

### 11 ) Montage de l'arrêt de charges partie haute TO2312 sur l'arrêt de charges partie basse TO2311

Positionner l'arrêt de charges partie haute TO2312 sur l'arrêt de charges partie basse TO2311  
Sans la fixer ( elle seras fixer ultérieurement avec le plancher avant B2317)



Arrêt de charges  
partie haute  
TO2312

### 12 ) Montage du plancher avant B2317

Mettre en place le plancher avant B2317 puis venir le fixer a l'aide de 5 vis M6 tête fraisée  
Et de 7 vis autoforante

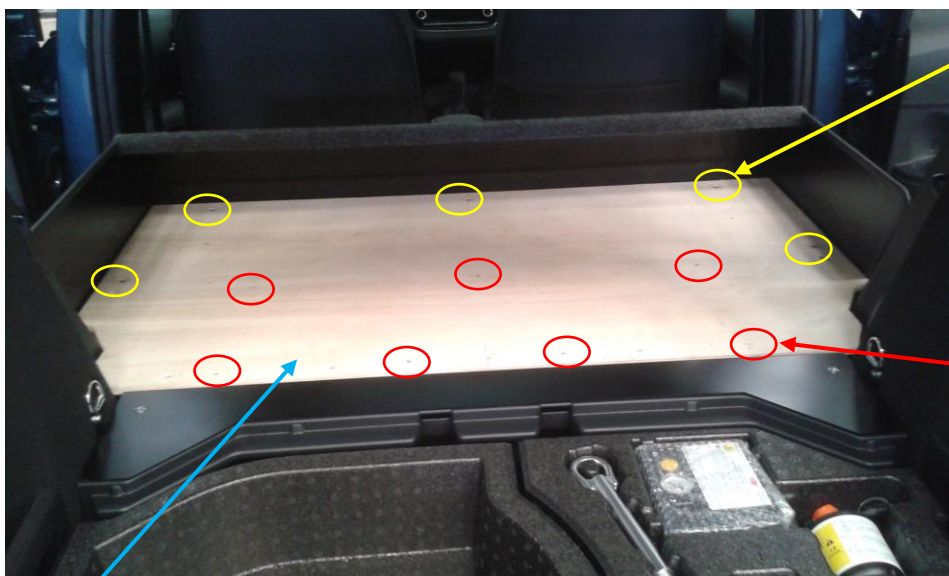

REF PLOVTF630  
Qté : 5



REF BER021756  
Qté : 7

Plancher  
B2317

## KIT SOCIETE ARRET DE CHARGES

### 13 ) Mise en place de la languette du milieu B2318



Positionner et coller ( a laide du double face )  
la languette du milieu B2318 sur la traverse du  
milieu TO2316

Languette du milieu  
B2318

### 14 ) Mise en place du plancher arrière existant du véhicule et de la moquette M2329

Plancher arrière du  
véhicule



Moquette  
M2329



## KIT SOCIETE ARRET DE CHARGES

### 15 ) Mise en place de 2 anneaux d'arrimage

Fixation des 2 anneaux d'arrimage  
Avec 2 vis poêlier M6x16



Anneaux d'arrimage  
**Qté : 2**



PLOVP 616Z  
**Qté : 2**

## KIT SOCIETE ARRET DE CHARGES

**16 )** Coller la plaque de transformation :

Depuis le 1<sup>er</sup> Juillet 2015, date d'entrée en vigueur de l'arrêté du 7 Novembre 2014, il n'y a plus ni plaque de tare ni plaque de chargement à apposer sur un véhicule transformé en VASP

**LA PLAQUE AUTOCOLLANTE EST EXPEDIEE AVEC LE KIT.  
(DANS LE SACHET DE VISSERIE)**

COLLER LA PLAQUE DE TRANSFORMATION A PROXIMITE DE LA PLAQUE CONSTRUCTEUR

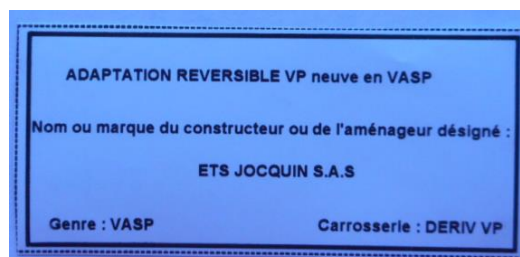

**17 )** Nettoyer le véhicule



MARQUE DU VEHICULE :	
TYPE DU VEHICULE :	
N° de CLEF du VEHICULE :	

IFAB111  
INDICE A

	OPERATION	Conforme C	Non conforme NC	OBSERVATIONS
1	RECEPTION DU VEHICULE VERIFIER N° SERIE	C	NC	
2	CONTRÔLE DU KIT	C	NC	
3	PRESENCE NOTICE MONTAGE	C	NC	
4	DEMONTAGE des EQUIPEMENTS SELON MODE OPERATEUR	C	NC	
5	PREPARATION DE L'HABITACLE Ex : vis pastilles joints	C	NC	
6	MONTAGE STRUCTURE METALLIQUE ARRET DE CHARGE	C	NC	
7	FIXATION DU PLANCHER SELON COUPLE DE SERRAGE	C	NC	
8	POSE DE LA MOQUETTE VERIFIER L'ETAT	C	NC	
9	INSTALLATION ELEMENTS FINITION Vérifier : caches, carres de moquette, anneau arrimage	C	NC	
10	POSE DE L'ETIQUETTE VASP	C	NC	
11	NETTOYAGE DU VEHICULE	C	NC	

NOM DU MONTEUR :	
DATE DE L'INTERVENTION :	
SIGNATURE DU MONTEUR :	

CACHET DU CARROSSIER / GARAGISTE :

## KIT SOCIETE ARRET DE CHARGES

**ATTENTION : Les cotes de chargement sont données  
Sans les banquettes arrières**



( 650 ) hauteur intérieure plancher / plafond

Masse ensemble banquette : 20 Kg

Masse ensemble Kit société : 29 Kg