

M.A.J Le : 30/03/2022
Indice de modif : Création
Nom dessinateur : JR

















**SUZUKI S-CROSS
HYBRIDE SHVS 48V 2022
KIT SOCIETE
NOTICE DE MONTAGE**



COMPOSITION DU COLIS

REF	DESIGNATION	QTE
TO3799	ARRET DE CHARGES	1
TO3800	SUPPORT LONGITUDINAL D et G	1D/1G
TO3801	SUPPORT TRAPPE ARRIERE	1
TO3802	TRAVERSE CENTRALE	1
TO3803	SUPPORT TRAPPE	2
B3806	PLANCHER AVANT	1
B3807	PLANCHER ARRIERE	1
B3808	TRAPPE	1
M3813	MOQUETTE	1
V3815	SACHET DE VISSERIES	1

Composition du sachet de visserie

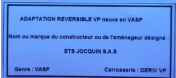
REF ARTICLE	DESIGNATION	QTE	PHOTO
PLOVP616 Z	VIS POELIER 6x16 Z	6	
PLOVH616	VIS HEXAGONALE 6x16	8	
FOR 0736	ECROU TENSILOCK M6	4	
PLOT6	RONDELLE TOLIER Ø6	12	
PLOVTF620	Vis Tête Fraisée M6x20	2	
PLOVTF630	Vis Tête Fraisée M6x30	16	
FOR 791	Ecrou (cage) M6	18	
Réf 7320	Rivet tête large Ø4,8 x 21	4	
CHARNIERE	CHARNIERE PLANCHER	2	
FOR 295	VIS Charnière	8	
ANNEAU ARRIMAGE	ACIER GALVA	2	
FOR 925	VIS Autoforante 3,9 x 25	3	
FOR200	RILSAN	7	
SACHET	SACHET PLASTIQUE	5	
	Plaque autocollante de Transformation VASP	1	

KIT SOCIETE ARRET DE CHARGES

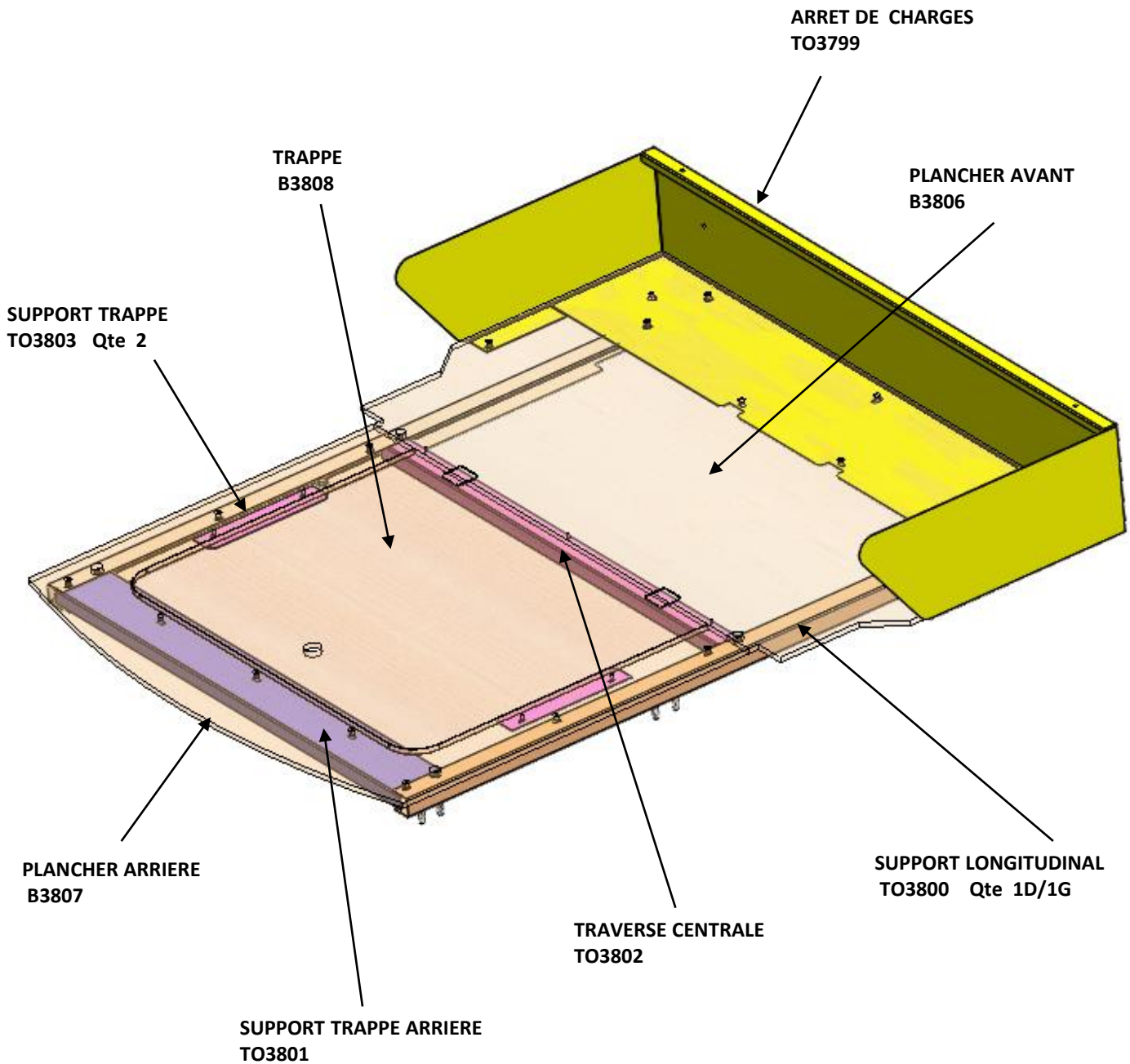

KIT SOCIETE ARRET DE CHARGES

- 1) Réceptionner le véhicule et vérifier le N° de série.
Placer le véhicule sur une aire de travail propre et stable
- 2) Contrôler le kit
- 3) Lire la notice de montage

ATTENTION :

LA BATTERIE DU VEHICULE DOIT IMPERATIVEMENT ETRE DEBRANCHEE
PENDANT LA DUREE DE L'INTERVENTION

- 4) Démonter les équipements dans l'ordre suivant :

- a) Déposer la plage arrière, le plancher du coffre, puis la moquette du coffre.



KIT SOCIETE ARRET DE CHARGES

b) Démontage de l'assise.



Déclipser, les 4 caches des assises



Puis déclipser l'assise sur le devant en tirant vers le haut

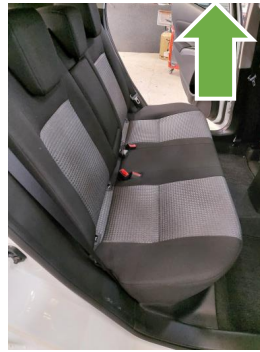

Et ensuite venir déposer l'assise



c) Démontage des dossiers arrière.

Basculer les dossiers vers l'avant

D'éclipser le bas arrière des garnitures pour avoir accès aux 4 fixations

Et dévisser les 4 vis tenant les dossiers

Puis sortir les dossiers.



KIT SOCIETE ARRET DE CHARGES

d) Démontage du sous ensemble des charnières des dossiers arrières.



e) Démontage des équerres charnières des dossiers droite et gauche ainsi que les accroches ceintures



KIT SOCIETE ARRET DE CHARGES

f) Démontage des garnitures latérales pour conditionnement des ceintures de sécurité.

Dans un premier temps, d'éclipser les seuils de porte arrière et enlever sur la partie utile le joint de la portière



Puis, dans un deuxième temps, démonter le seuil du coffre arrière



Attention à la connexion

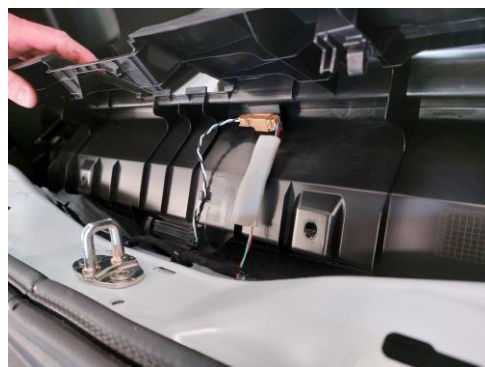

KIT SOCIETE ARRET DE CHARGES

Et dans un troisième temps, démonter les garnitures droite et gauche.
Ceci en retirant l'anneau d'arrimage et les vis, ainsi que les connexions de la prise 12V et de la lumière.



g) Conditionnement des ceintures de sécurité

ATTENTION :

DANS TOUS LES CAS, POUR LE CONDITIONNEMENT DES CEINTURES IL EST IMPERATIF DE LAISSER 50 cm DE GARDE POUR EVITER LE BLOCAGE DEFINITIF DU SYSTEME D'ENROULEUR.

Plier la ceinture, l'envelopper avec une sachet plastique et un rilsan

Puis attacher le tout sur l'ossature du véhicule avec un rilsan



SACHET PLASTIQUE
QTE : 2

RILSAN Qte : 2



KIT SOCIETE ARRET DE CHARGES



2 sachets plastique et 2 rilsans

g1) Conditionnement de la ceinture centrale

Pour conditionner la ceinture du pavillon il faut,



Enlever le cache



Démonter la garniture du pavillon



Plier la ceinture et l'envelopper avec un sachet plastique et un rilsan



Puis remettre en place le pavillon du toit ainsi que le cache



h) Remontage des garnitures droite et gauche, des seuils de portes arrière et du seuil du coffre et remise en place des joints.

KIT SOCIETE ARRET DE CHARGES

**L'HABITACLE DOIT ETRE DANS CETTE CONFIGURATION POUR
MONTER L'ARRET DE CHARGES**



**ATTENTION TOUJOURS RESPECTER LE COUPLE DE
SERRAGE PRECONISE PAR LE CONSTRUCTEUR**

KIT SOCIETE ARRET DE CHARGES

5) Mise en place des 18 écrous cage M6



5a) Mise en place des 4 écrous cage M6 sur l'arrêt de charges TO3799

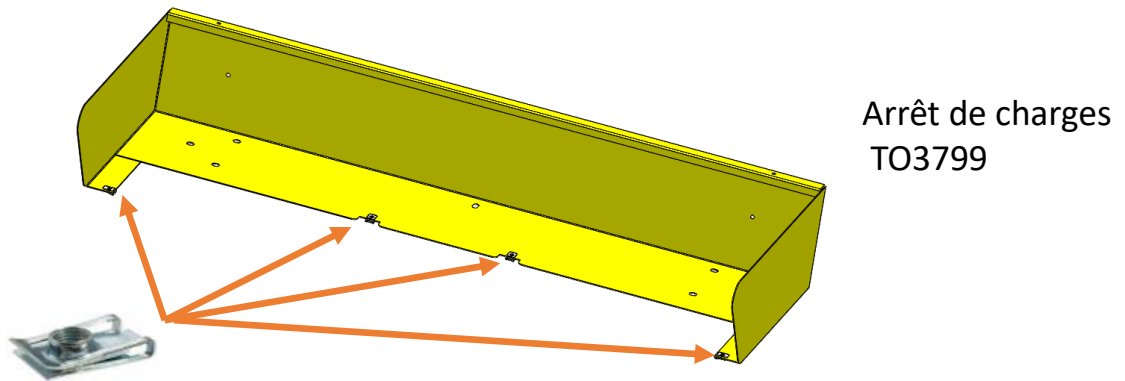

5b) Mise en place des 4 + 4 écrous cage M6 sur les supports longitudinales droit et gauche TO3800

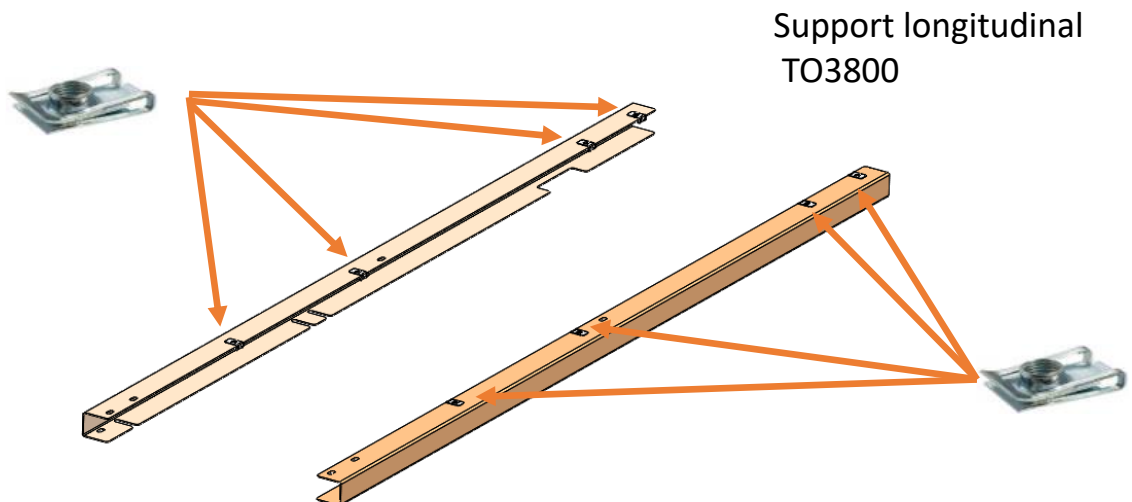

5c) Mise en place des 4 écrous cage M6 sur le support trappe arrière TO3801

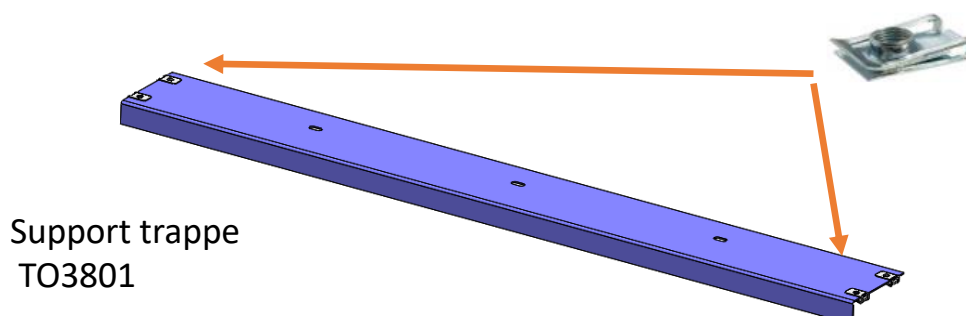

KIT SOCIETE ARRET DE CHARGES

5d) Mise en place des 2 écrous cage M6 sur la traverse centrale TO3802

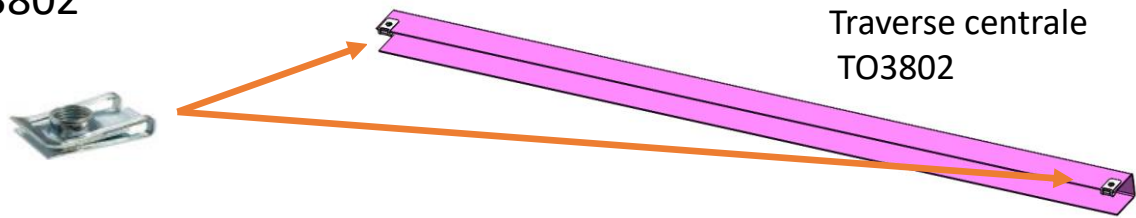

6) Montage des 2 supports trappe TO3803 sur le plancher arrière B3807

Ceci à l'aide de 4 rivets tête large Ø4,8 x 21 Réf 7320

Support trappe TO3803

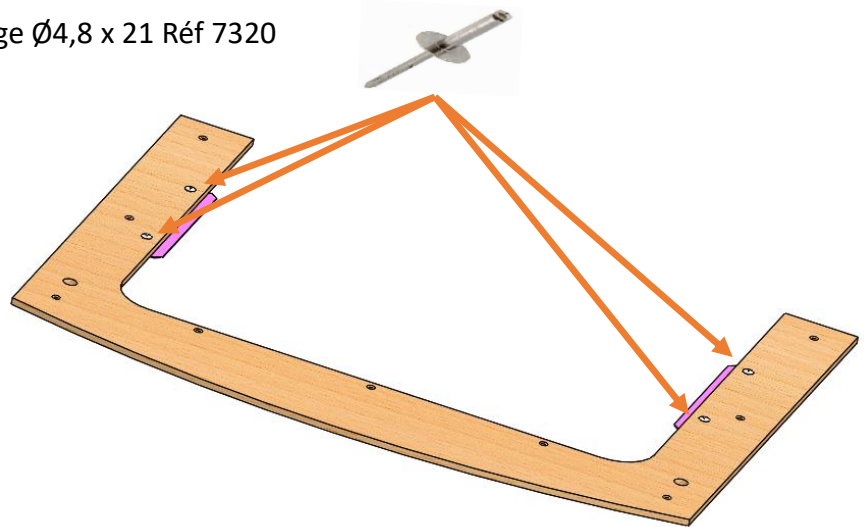
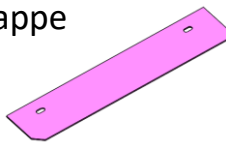

7) Mise en place des supports longitudinaux droit et gauche TO3800

Ceci à l'aide de 8 vis hexagonale M6x16 PLOVH616
+ 8 rondelles tôliers Ø 6 PLOT6



REF PLOVH616
Qté : 8



REF PLOT6
Qté : 8

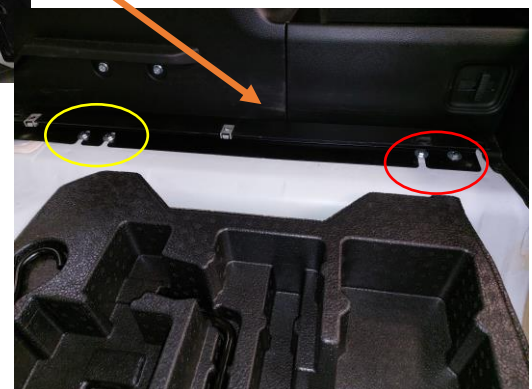

KIT SOCIETE ARRET DE CHARGES

8) Mise en place de la traverse centrale TO3802 sur les supports longitudinales droit et gauche TO3800

Ceci à l'aide de 2 vis poêliers M6x16 PLOVP616Z



REF PLOVP616 Z
Qté : 2



Traverse centrale
TO3802

9) Mise en place du support trappe arrière TO3801 sur les supports longitudinales droit et gauche TO3800

Ceci à l'aide de 2 vis poêliers M6x16 PLOVP616Z



REF PLOVP616 Z
Qté : 2

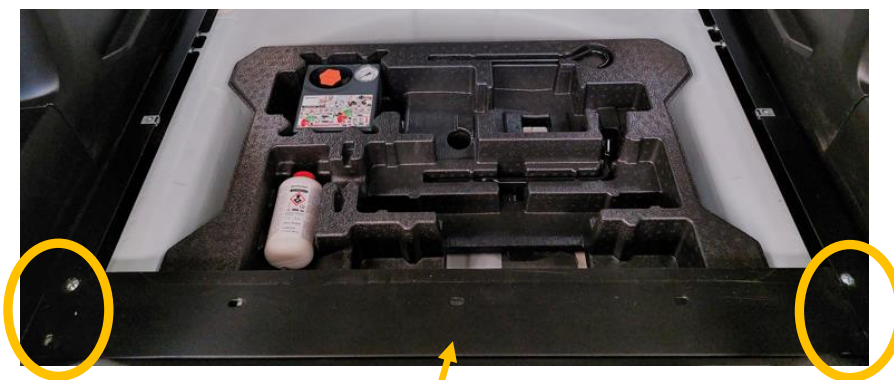

Support trappe
arrière
TO3801



KIT SOCIETE ARRET DE CHARGES



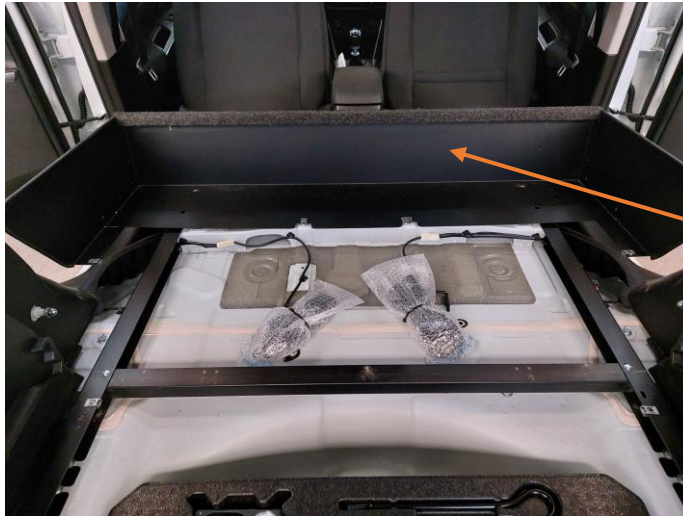

10) Mise en place de l'arrêt de charges TO3799 sur les supports longitudinaux droit et gauche TO3800

Mettre l'arrêt de charges en place sans venir le fixer



Arrêt de charges
TO3799

11) Mise en place du plancher avant B3806

Positionner le plancher avant, puis le fixer avec l'arrêt de charges TO3799 sur les supports longitudinaux droit et gauche TO3800. Ceci avec 7 vis tête fraisée M6x30 , 2 vis tête fraisée M6x20 , 1 rondelle tôle Ø 6, 1 écrou tensilock M6  et 3 vis autoforantes Ø3,9 x 25 FOR 925 

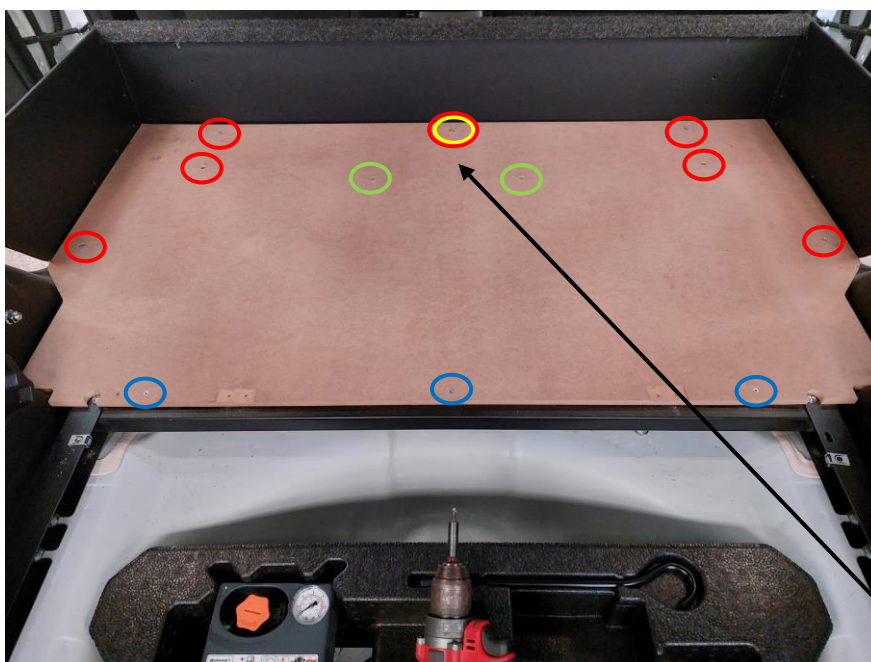

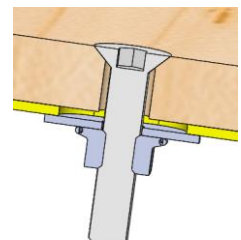

-   REF PLOVTF630
Qté : 7
-   REF PLOVTF620
Qté : 2
-   REF FOR 0736
Qté : 1
-   REF PLOT 6
Qté : 1
-   REF FOR 925
Qté : 3



KIT SOCIETE ARRET DE CHARGES

12) Mise en place du plancher arrière B3807

Positionner le plancher arrière puis le fixer sur les supports longitudinaux droit et gauche TO3800. Ceci avec 9 vis tête fraisée M6x30 , 3 rondelles tôlier Ø 6 et 3 écrous tensilock M6 



 REF PLOVTF630
Qté : 9

 REF FOR 0736
Qté : 3

 REF PLOT 6
Qté : 3

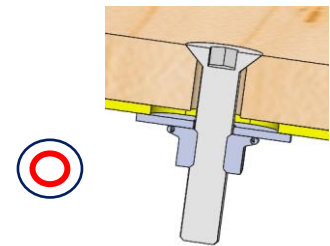

13) Mise en place de la trappe B3808 et fixation des charnières à l'aide de 8 vis charnière

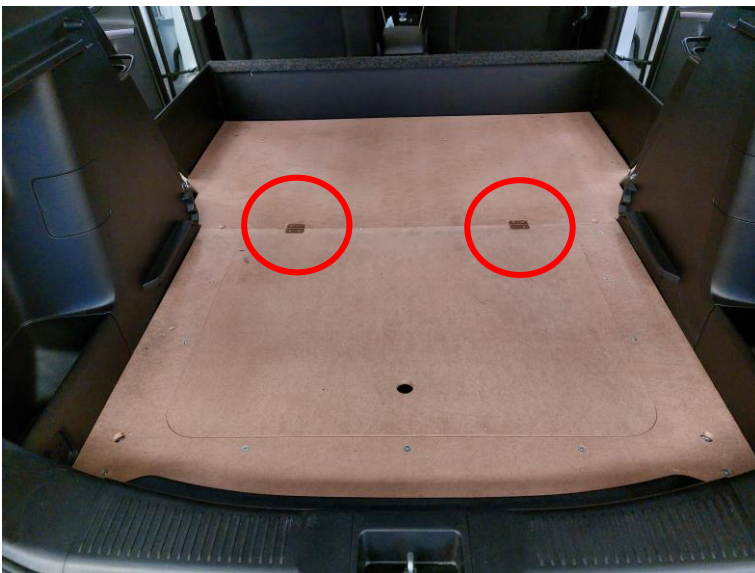

CHARNIERE PLANCHER
QTE : 2



REF FOR295 VIS CHARNIERE
QTE : 8

KIT SOCIETE ARRET DE CHARGES

14) Mise en place de la moquette M3813



Moquette
M3813

15) Mise en place de 2 anneaux d'arrimage

Fixation des 2 anneaux d'arrimage
Avec 2 vis poêlier M6x16

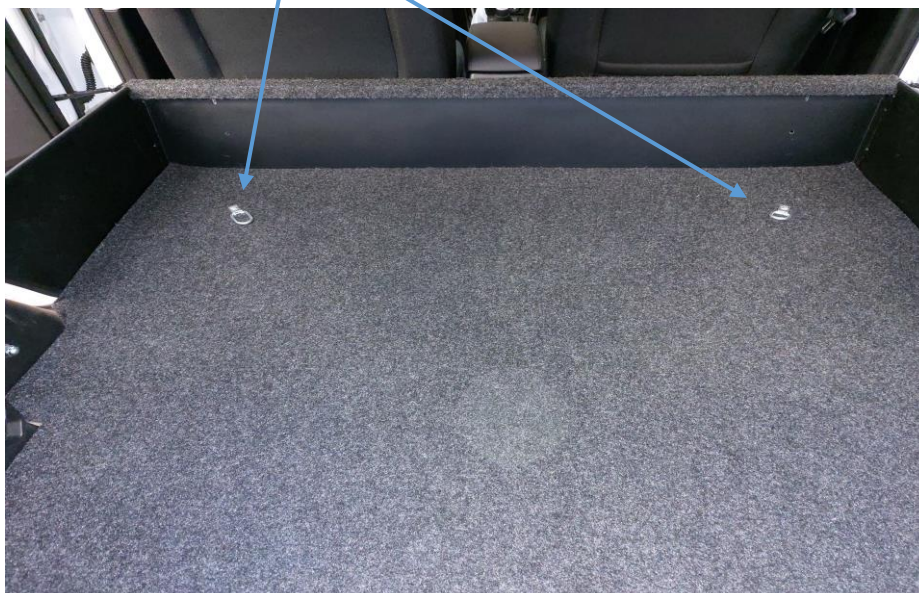

Force de traction
Maxi sur anneau
75 Kg



Anneaux d'arrimage
Qté : 2



PLOVP 616Z
Qté : 2

KIT SOCIETE ARRET DE CHARGES

16) Coller la plaque de transformation :

Depuis le 1^{er} Juillet 2015, date d'entrée en vigueur de l'arrêté du 7 Novembre 2014, il n'y a plus ni plaque de tare ni plaque de chargement à apposer sur un véhicule transformé en VASP

**LA PLAQUE AUTOCOLLANTE EST EXPEDIEE AVEC LE KIT.
(DANS LE SACHET DE VISSERIE)**

COLLER LA PLAQUE DE TRANSFORMATION A PROXIMITE DE LA PLAQUE CONSTRUCTEUR

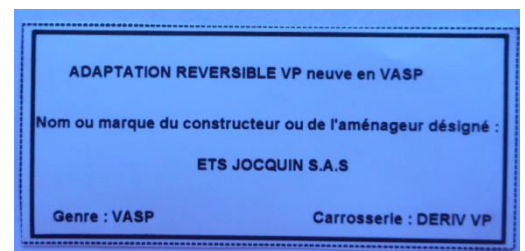

17) Nettoyer le véhicule



MARQUE DU VEHICULE :	
TYPE DU VEHICULE :	
N° de CLEF du VEHICULE :	

IFAB111
INDICE A

	OPERATION	Conforme C	Non conforme NC	OBSERVATIONS
1	RECEPTION DU VEHICULE VERIFIER N° SERIE	C	NC	
2	CONTRÔLE DU KIT	C	NC	
3	PRESENCE NOTICE MONTAGE	C	NC	
4	DEMONTAGE des EQUIPEMENTS SELON MODE OPERATEUR	C	NC	
5	PREPARATION DE L'HABITACLE Ex : vis pastilles joints	C	NC	
6	MONTAGE STRUCTURE METALLIQUE ARRET DE CHARGE	C	NC	
7	FIXATION DU PLANCHER SELON COUPLE DE SERRAGE	C	NC	
8	POSE DE LA MOQUETTE VERIFIER L'ETAT	C	NC	
9	INSTALLATION ELEMENTS FINITION Vérifier : caches, carres de moquette, anneau arrimage	C	NC	
10	POSE DE L'ETIQUETTE VASP	C	NC	
11	NETTOYAGE DU VEHICULE	C	NC	

NOM DU MONTEUR :	
DATE DE L'INTERVENTION :	
SIGNATURE DU MONTEUR :	

CACHET DU CARROSSIER / GARAGISTE :

KIT SOCIETE ARRET DE CHARGES

**ATTENTION : Les cotes de chargement sont données
Sans les banquettes arrières**



(900) hauteur intérieure plancher / plafond

Masse ensemble banquette : 28 Kg

Masse ensemble Kit société : 24 Kg