

M.A.J Le : 17/02/2020
Indice de modif : Création
Nom dessinateur : JR



SUBARU XV E-BOXER 2020

KIT SOCIETE











NOTICE DE MONTAGE



COMPOSITION DU COLIS

REF	DESIGNATION	QTE
TO2908	ARRET DE CHARGE	1
TO2909	EQUERRE LATERALE	2
TO2910	EQUERRE TRAVERSE CENTRALE	1
TO2911	EQUERRE INFERIEURE	1
S2912	SUPPORT ARRET DE CHARGES	2
TO2915	FLASQUE DROITE ET GAUCHE	1D/1G
TO2916	TRAVERSE ARRIERE	1
TO2917	TRAVERSE ARRIERE DROITE ET GAUCHE	1D/1G
B2918	PLANCHER BOIS	1
M2929	MOQUETTE	1
S2931	SACHET DE VISSERIES	1
N2928	NOTICE DE MONTAGE	1

Composition du sachet de visserie

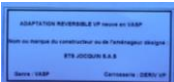
REF ARTICLE	DESIGNATION	QTE	PHOTO
PLOVP616 Z	VIS POELIER 6 X 16 Z	9	
PLOVP616 N	VIS POELIER 6 X 16 N	11	
PLOVH 616	VIS HEXAGONALE 6 X 16	2	
FOR 925	VIS AUTOFORANTE 3,9 x 25	10	
PLOMU6	RONDELLE PLATE Ø 6	2	
PLOCL6	ECROU TENSILOCK M6	20	
ANNEAU ARRIMAGE	ACIER GALVA	2	
BLONDEL	MOUSSE 100X100X40	1	
FOR 285	RILSAN	5	
SACHET	SACHET PLASTIQUE	5	
	Plaque autocollante de Transformation VASP	1	

KIT SOCIETE ARRET DE CHARGES

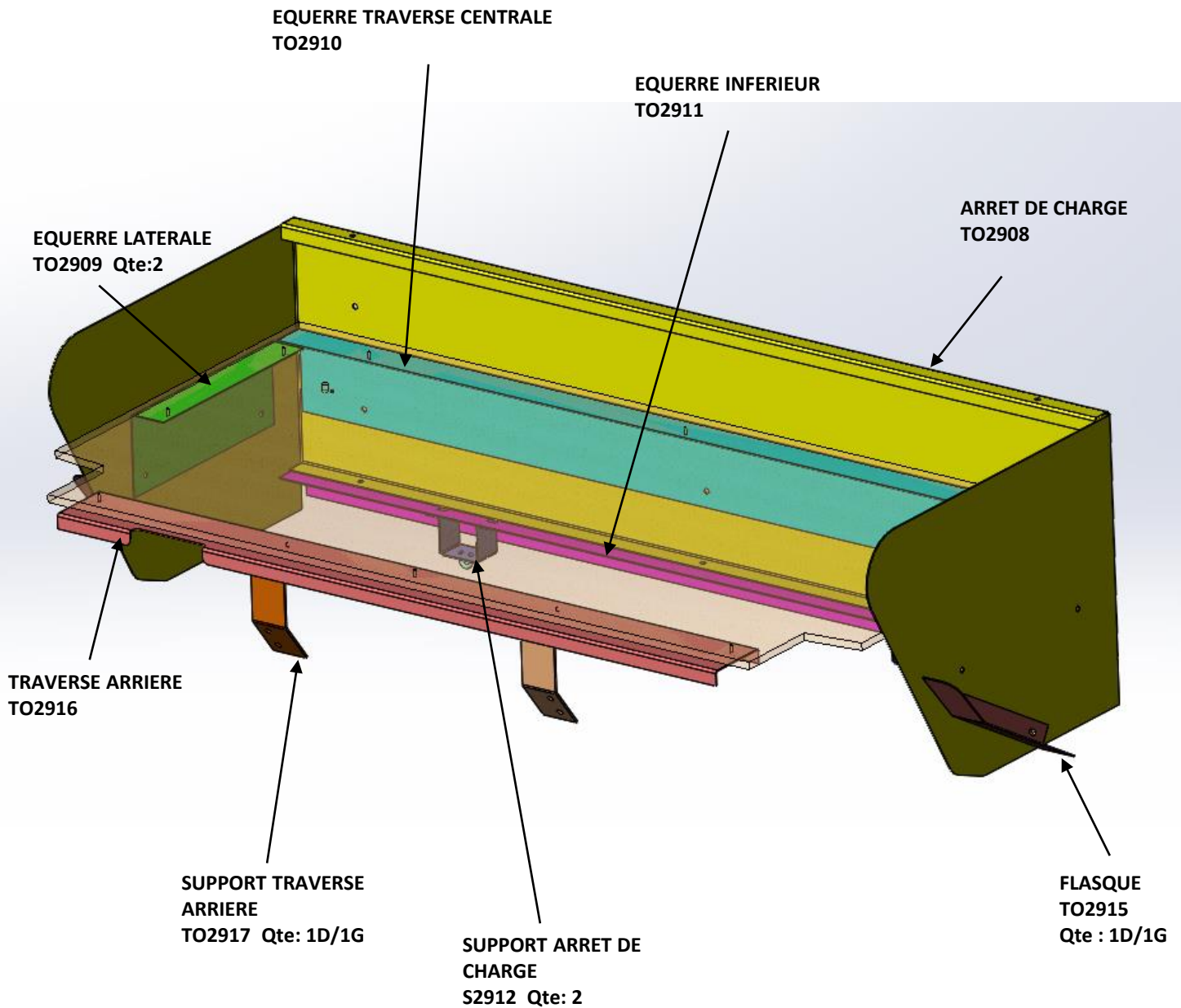

KIT SOCIETE ARRET DE CHARGES

- 1) Réceptionner le véhicule et vérifier le N° de série.
Placer le véhicule sur une aire de travail propre et stable
- 2) Contrôler le kit
- 3) Lire la notice de montage téléchargé sur le site jocquin.com

ATTENTION :

LA BATTERIE DU VEHICULE DOIT IMPERATIVEMENT ETRE DEBRANCHEE
PENDANT LA DUREE DE L'INTERVENTION

- 4) Démontez les équipements dans l'ordre suivant :

- a) Démontez la banquette arrière
et les dossiers



KIT SOCIETE ARRET DE CHARGES

b) Démonter les garnitures latérales et centrales



GARNITURE A DEMONTER

c) Conditionner les ceintures de sécurités

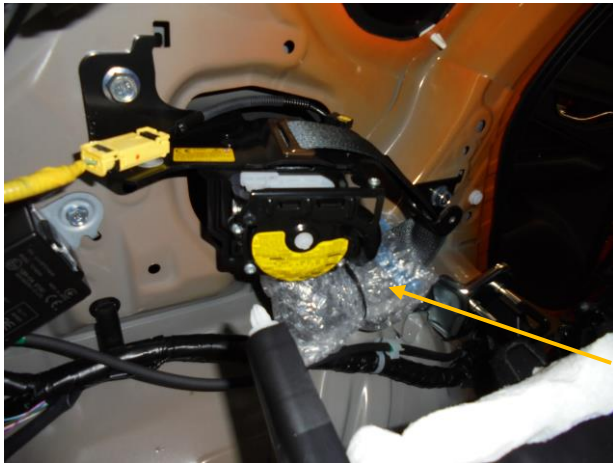

SACHET PLASTIQUE
QTE : 5

 Positionner les ceintures comme ceci pour pouvoir remettre les garnitures

DES 2 COTES

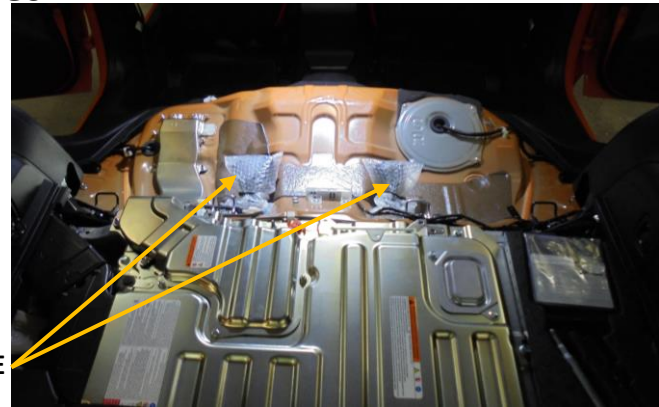

MOUSSE
QTE: 1



Mettre une mousse derrière la garniture droite pour cacher le passage de ceinture

d) Repositionner les garnitures

ATTENTION :

DANS TOUS LES CAS, POUR LE CONDITIONNEMENT DES CEINTURES IL EST IMPERATIF DE LAISSER 50 cm DE GARDE POUR EVITER LE BLOCAGE DEFINITIF DU SYSTEME D'ENROULEUR.

**L' HABITACLE DOIT ETRE DANS CETTE CONFIGURATION
POUR MONTER L' ARRET DE CHARGES**

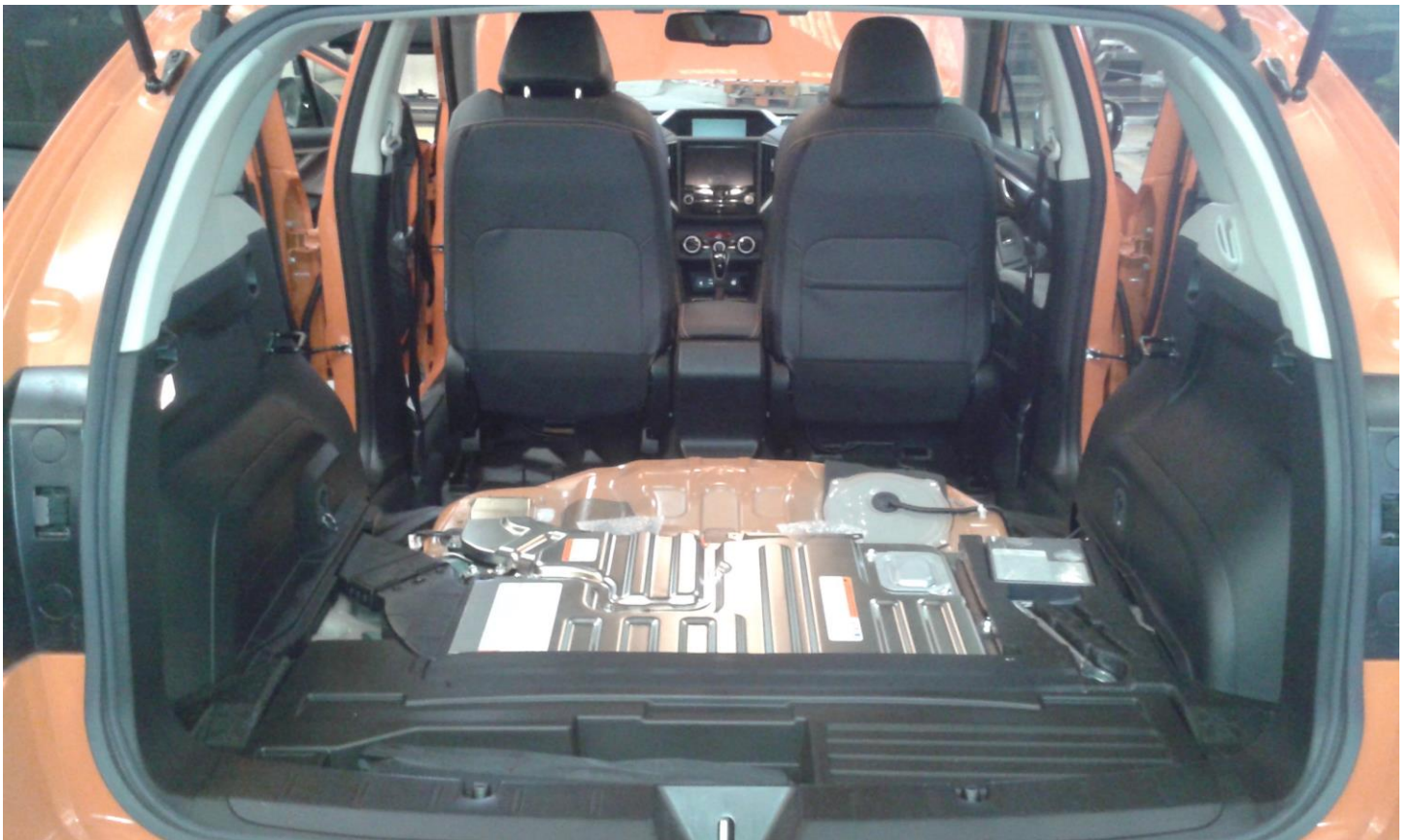

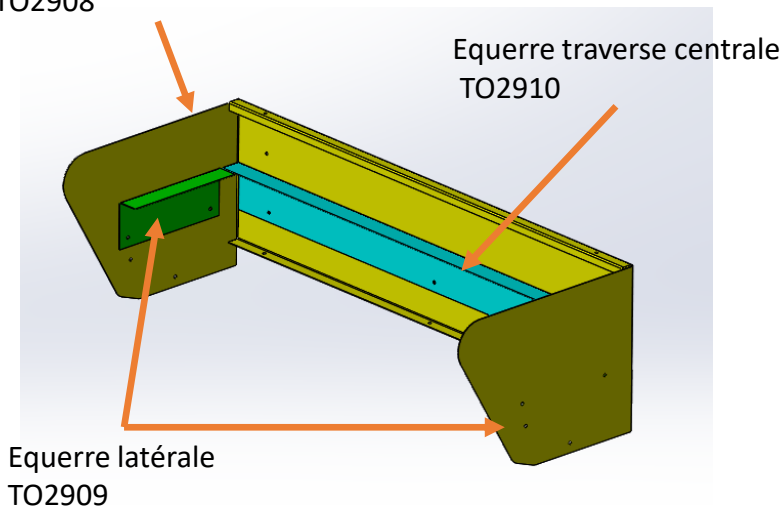
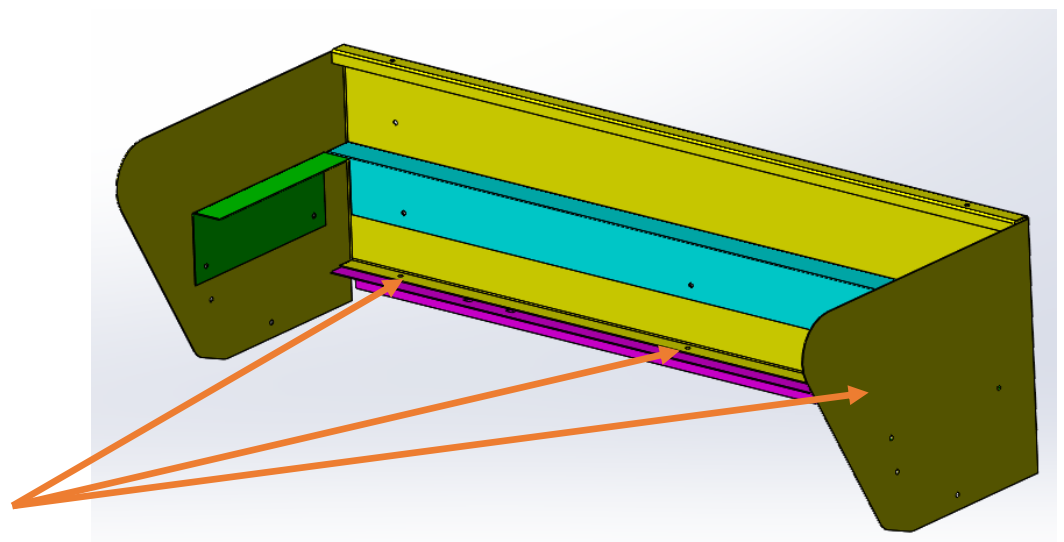
KIT SOCIETE ARRET DE CHARGES**5) Mise en place des équerres centrale et latérale TO2910 et TO2909 sur l'arrêt de charges TO2908**Arrêt de charges
TO2908Ceci a l'aide de 7 Vis poêliers M6
et 7 écrous tansilock M6REF PLOVP616 N
Qté : 7REF PLOCL6
Qté : 7**6) Mise en place de l'équerre inferieure TO2911**REF PLOVP616 N
Qté : 3REF PLOCL6
Qté : 3

KIT SOCIETE ARRET DE CHARGES

5) Mise en place des supports arrêt de charges S2912

Venir clipser les supports dans les fixations d'origines du véhicule

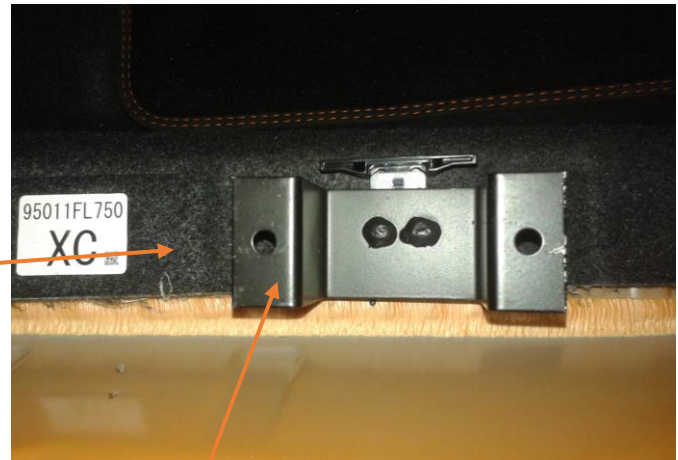

Support arrêt de charge
S2912 Qte : 2

7) Mettre en place l'arrêt de charges TO2908 sur les supports

Fixer l'arrêt de charges sur les supports à l'aide de 4 vis poêlier M6 x 16 et de 4 écrous tensilock M6

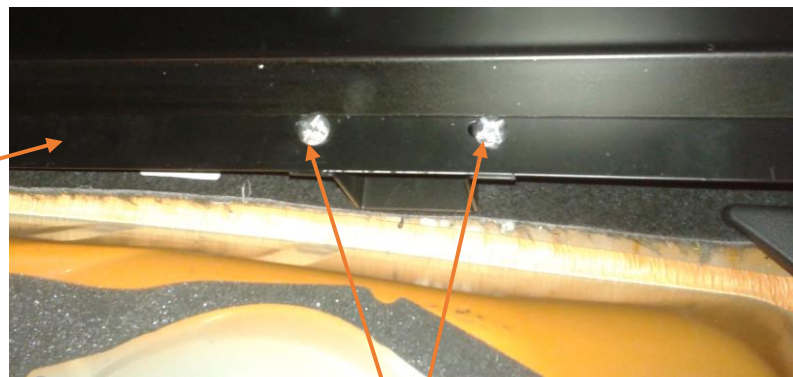

REF PLOVP616 Z
Qté : 4



REF PLOCL6
Qté : 4

KIT SOCIETE ARRET DE CHARGES

8) Mettre en place les flasques droite et gauche TO2915

Visser les flasques à l'aide de 4 vis poêlier M6 x 16 et 4 écrous tensilock M6



REF PLOVP616 N
Qté : 4



REF PLOCL6
Qté : 4

8) Mettre en place les supports traverse arrière TO2917

Visser les supports à l'aide des vis d'origine du véhicule



Support traverse arrière
TO2917 Qté : 1D/1G

KIT SOCIETE ARRET DE CHARGES

9) Mettre en place la traverse arrière TO2916

Fixer la traverse à l'aide de 2 vis hexagonale M6 x 16, 2 rondelles Ø6 et 2 écrous tensilock M6

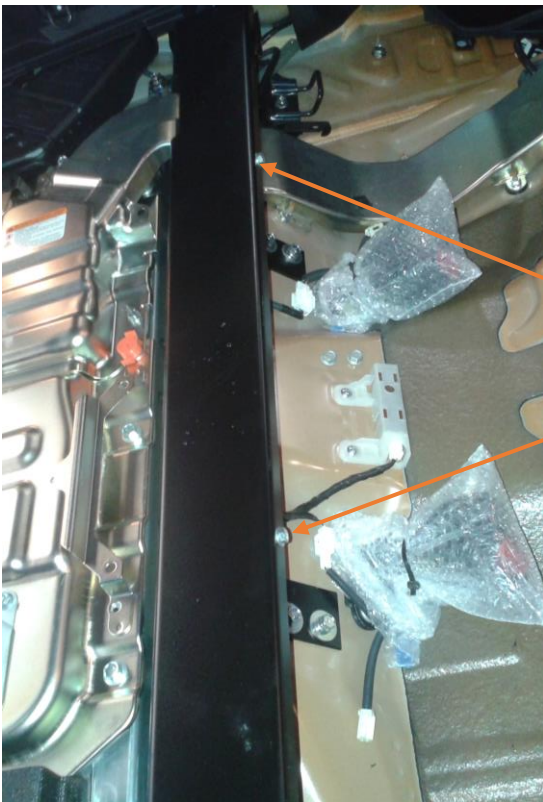

REF PLOVH 616

Qté : 2



REF PLOMU6

Qté : 2



REF PLOCL6

Qté : 2

10) Montage du plancher avant B2918

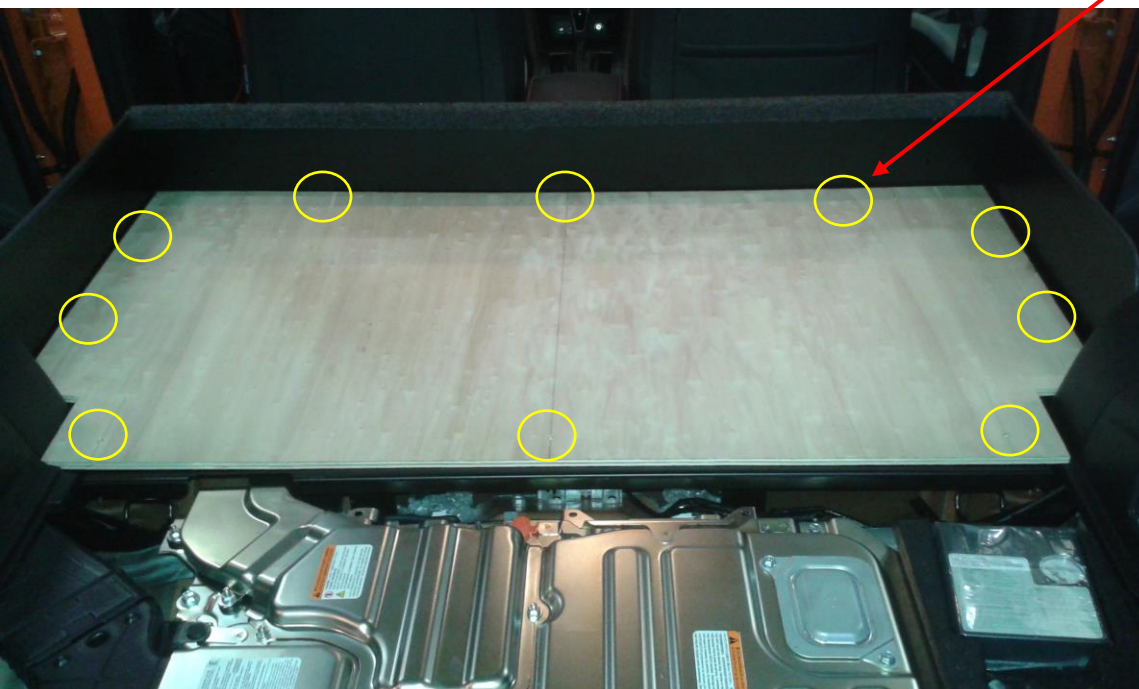

Vis autoforante
FOR 925
Qté : 10

KIT SOCIETE ARRET DE CHARGES

14) Remettre le plancher d'origine du véhicule

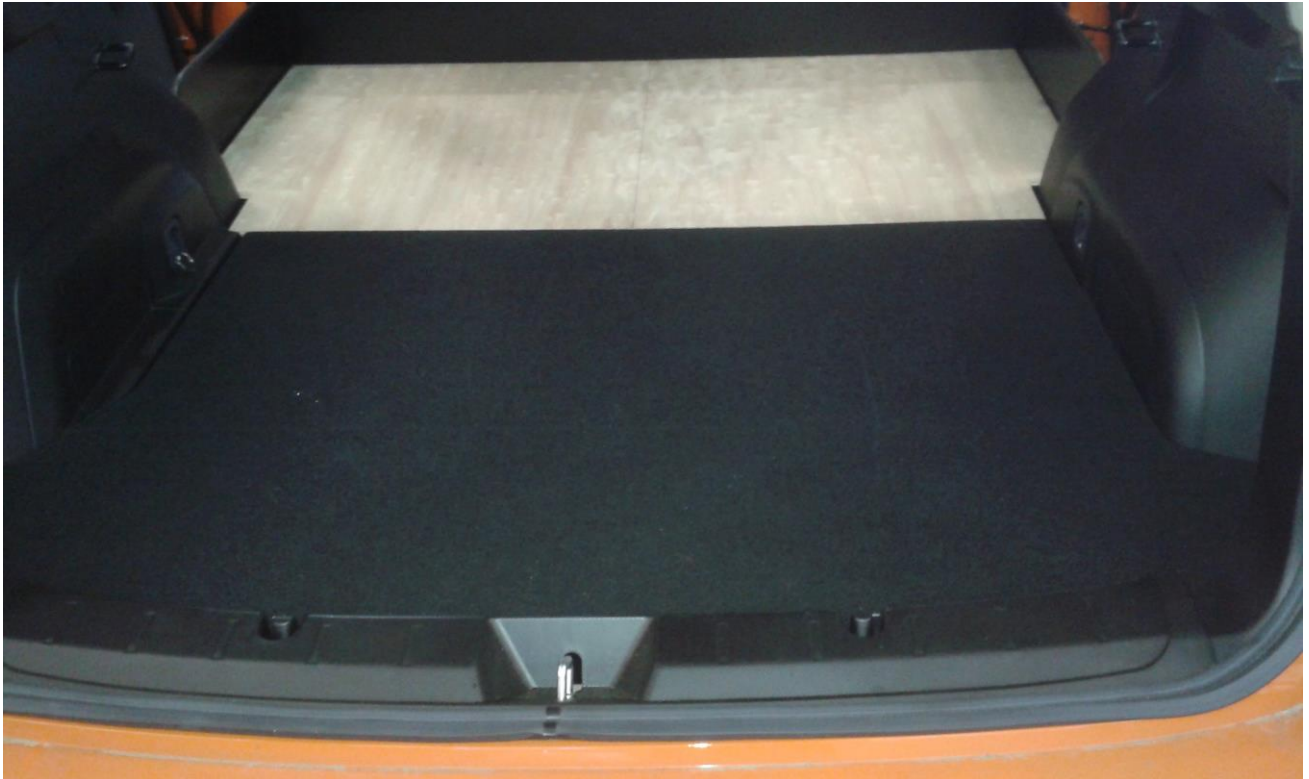

14) Mettre la moquette et mise en place des anneaux d'arrimages

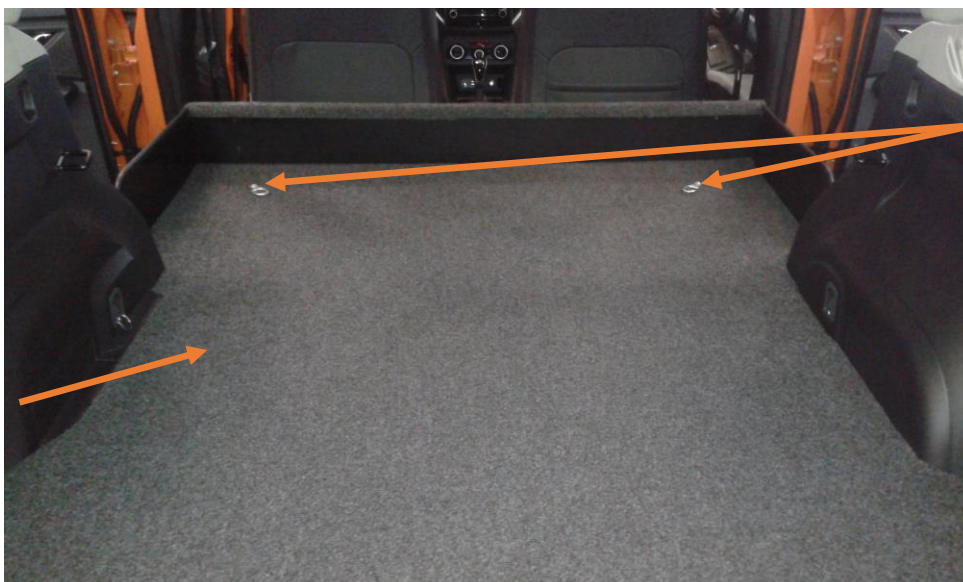

Moquette
M2929



Anneau arrimage
ACIER GALVA
Qté : 2



Vis poêlier 6 x 16
PLOVP616 Z
Qté : 2

KIT SOCIETE ARRET DE CHARGES

15) Coller la plaque de transformation :

Depuis le 1^{er} Juillet 2015, date d'entrée en vigueur de l'arrêté du 7 Novembre 2014, il n'y a plus ni plaque de tare ni plaque de chargement a apposer sur un véhicule transformé en VASP

**LA PLAQUE AUTOCOLLANTE EST EXPEDIEE AVEC LE KIT.
(DANS LE SACHET DE VISSERIE)**

COLLER LA PLAQUE DE TRANSFORMATION A PROXIMITE DE LA PLAQUE CONSTRUCTEUR

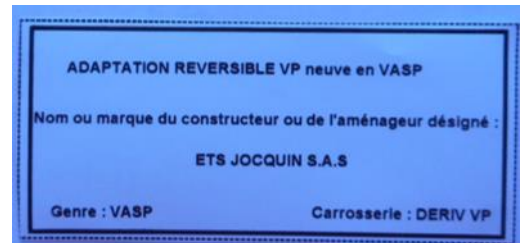

16) Nettoyer le véhicule



MARQUE DU VEHICULE :	
TYPE DU VEHICULE :	
N° de CLEF du VEHICULE :	

IFAB111
INDICE A

	OPERATION	Conforme C	Non conforme NC	OBSERVATIONS
1	RECEPTION DU VEHICULE VERIFIER N° SERIE	C	NC	
2	CONTRÔLE DU KIT	C	NC	
3	PRESENCE NOTICE MONTAGE	C	NC	
4	DEMONTAGE des EQUIPEMENTS SELON MODE OPERATEUR	C	NC	
5	PREPARATION DE L'HABITACLE Ex : vis pastilles joints	C	NC	
6	MONTAGE STRUCTURE METALLIQUE ARRET DE CHARGE	C	NC	
7	FIXATION DU PLANCHER SELON COUPLE DE SERRAGE	C	NC	
8	POSE DE LA MOQUETTE VERIFIER L'ETAT	C	NC	
9	INSTALLATION ELEMENTS FINITION Vérifier : caches, carres de moquette, anneau arrimage	C	NC	
10	POSE DE L'ETIQUETTE VASP	C	NC	
11	NETTOYAGE DU VEHICULE	C	NC	

NOM DU MONTEUR :	
DATE DE L'INTERVENTION :	
SIGNATURE DU MONTEUR :	

CACHET DU CARROSSIER / GARAGISTE :

KIT SOCIETE ARRET DE CHARGES

ATTENTION : Les cotes de chargement sont données
Sans les banquettes arrières



(730) hauteur intérieure plancher / plafond

Masse ensemble banquette : 27 Kg

Masse ensemble Kit société : 22 Kg